

RAISMAN: TRANSFORMANDO FORÇA EM SOLUÇÃO

Os 30 anos de tradição na fabricação de peças, trouxeram para a Raisman a expertise de transformar força em solução. Com presença global em mais de 65 países, a Raisman atua nos segmentos de construção civil, náutica, kart, floresta e jardim, comercializando uma linha completa de peças e máquinas, disponibilizando ao mercado um portfólio de mais de 6.000 itens. A estrutura de fabricação de peças no Brasil, os centros de distribuição em Miami (EUA) e Ningbo (China) permitem que a Raisman garanta a disponibilidade de uma ampla variedade de peças de reposição. A linha de máquinas, presente no mercado desde 2010, trouxe para a Raisman a consolidação de uma tradição que o mercado já conhece a mais de 30 anos. Conheça a linha de máquinas Raisman e transforme você também força em solução.

Raisman®

 Indústria Brasileira

Raisman
Rua Berto Círio, 1488 - Pavilhão A
Bairro São Luís CEP 92420 030
Canoas - RS, Brasil
Fone 55 51 3052 9800
raisman@raisman.com.br

www.raisman.com.br

 Raisman Brasil

 RaismanBrasil

 @Raisman Brasil

 Raisman Indústria de Componentes para Motores Ltda

Raisman®



35 ANOS DE
EXPERIÊNCIA EM
DETANOL



CONHEÇA A RAISMAN

A Raisman do Brasil é uma empresa globalizada que atua a mais de 30 anos no mercado nos segmentos de Jardinagem e Floresta, Construção Civil, Náutica e Kart, fabricando peças de reposição, máquinas e equipamentos com alta qualidade.

Desde os primeiros anos de atuação o foco da empresa é atender a demanda não somente do mercado nacional, mas também do mercado mundial. Para isso, a Raisman possui uma linha de produtos com mais de 6000 itens, exportando para mais de 65 países sendo apoiada

mercado mundial. Para isso, a Raisman possui uma linha de produtos com mais de 6000 itens, exportando para mais de 65 países sendo apoiada por um Centro de Distribuição nos Estados Unidos em Miami, e nos últimos anos adquirimos mais um Centro de Distribuição em Ningbo na China.

PRODUTOS DE ALTA QUALIDADE

A essência da Raisman na fabricação de peças e componentes fez com que a empresa primasse pela excelência no serviço para sua linha de produtos. Devido a isso, a Raisman vem se destacando no mercado por possuir suas peças de reposição com a mais altíssima qualidade.

O desenvolvimento de cada produto exige um esforço na identificação e disponibilização das peças de reposição para que os clientes sintam-se satisfeitos com seu produto por muito mais tempo. A Raisman não desenvolve peças originais, mas peças para reposição das mesmas.

desenvolve peças originais, mas peças para reposição das mesmas.

Estamos em constante desenvolvimento de novas máquinas e investindo em novos segmentos. Conheça a linha de peças e máquinas Raisman que já conquistaram mais de 65 países no mundo e transforme você também força em solução.

www.raisman.com.br

35 ANOS DE EXPERIÊNCIA EM ETANOL

Raisman foi fundada em março de 1983, fabricando produtos como carburadores para atingir a máxima eficiência utilizando etanol como combustível. Hoje produz e exporta para 65 países máquinas e peças de reposição nos segmentos de Jardim e Floresta, Construção Civil e Náutica.



Um carburador.
35 anos de trabalho duro.

☎ 0800 517 457
☎ 55 51 3052 9800
✉ raisman@raisman.com.br
www.raisman.com.br

Raisman
Rua Berto Círio, 1488 - Pavilhão A
Bairro São Luis CEP 92420 030
Canoas - RS, Brasil

Raisman[®]
TRANSFORMANDO FORÇA EM SOLUÇÃO



35 ANOS DE EXPERIÊNCIA EM ETANOL

FABRICADOS NO BRASIL

A Raisman surgiu devido a necessidade criada durante a década de 1970, sob o impacto do segundo choque do petróleo o governo brasileiro fomentou a fabricação de carros movidos, exclusivamente, a álcool. Criou-se então o programa chamado Pró-álcool.

O efeito corrosivo desse combustível forçou muitas empresas a procurar por novos componentes e tratamentos químicos especiais. Não havendo injeção eletrônica, o álcool causava uma corrosão nas partes metálicas e como o sistema de alimentação do motor era a carburador, o mesmo foi o primeiro componente a ser afetado com a introdução do álcool na gasolina.

Por tanto a Raisman que era pioneira em encontrar solução para componentes de motores desenvolveu carburadores e kits resistentes à essa corrosão, gerando muito mais qualidade e resistência.

Hoje são 35 anos de experiência com gasolina contendo 25% de etanol, sendo nossos produtos desenvolvidos com tratamento especial para níveis até mais altos de álcool.

Garantimos também a qualidade de nossos componentes fabricados e montados no Brasil, com testes de qualidade aprovados através de pesquisas contínuas para o nosso aperfeiçoamento.

OS RESULTADOS

Hoje somos a indústria número um em carburadores e kits de reparo para motores 2 Tempos e 4 Tempos fabricando mais de 5 milhões de kits nos segmentos de jardim e floresta, construção civil e náutica na América do Sul, sendo responsável também pela exportação para 65 países em 5 continentes diferentes, sendo um dos principais fornecedores para distribuidores em toda a América Latina e Europa.

A Raisman possui mais que experiência, possui a capacidade e dedicação para transformar força em solução para você.



AS MELHORES PEÇAS DE REPOSIÇÃO DESENVOLVIDAS PARA VOCÊ PRODUTOS DE QUALIDADE

A essência da Raisman na fabricação de peças e componentes fez com que a empresa primasse pela excelência no serviço para sua linha de produtos. Com isto, a Raisman vêm se destacando no mercado pela altíssima qualidade de suas peças de reposição.

O desenvolvimento de cada produto exige grande esforço na identificação e disponibilização das peças de reposição, para que assim os clientes sintam-se satisfeitos com seu produto por muito mais tempo. A Raisman não desenvolve peças originais, mas sim, peças para reposição das mesmas.

EVOLUÇÃO CONSTANTE

A Raisman está constantemente concentrando seus esforços no desenvolvimento de novas máquinas, e sendo assim, investindo em novos segmentos. Conheça a linha de peças e máquinas Raisman que já conquistaram mais de 65 países no mundo e transforme você também força em solução.

Raisman[®]

ÍNDICE - (A-Z)

A

Abridor de Corrente	16
Adaptador de Lâmina	16
Adaptador do Carburador	16
Afiador de Correntes	16
Alerta de Nível do Óleo	16
Amortecedores	17
Anéis de Segmento e Jogos de Anéis	19
Anel de Partida	21
Articulação do Tanque	21

CHINESAS MULTIMARCAS

Arruelas	22
Acoplamento de Partida	22

B

Barras de Direção	23
Bases para Rompedores de Corrente	23
Bases Eletrônica	23
Batentes de Garra	23
Bendix de Partida	24
Bielas	24
Bobina /Cordões de Partida	25
Bobinas de Ignição	26
Bombas de Óleo	31
Bombines	31
Bucha da Percussão	33

CHINESAS MULTIMARCAS

Bobinas de Ignição	28
Bombines	33

C

Cabos Arqueados para Motosserra	34
Cabos diversos	34
Cabos de Freio	34

Cabos do Acelerador	35
Caixas de Transmissão para Roçadeiras	35
Carburadores	36
Carburação 2T Raisman : Componentes p/ Carburadores	43
Jogos de Juntas com Diafragma	43
Kits de Reparo Completos	48
Kit com Agulhas de Admissão (Sem juntas)	52
Agulhas de Admissão avulsas	53
Alavancas do Acelerador e Afogador	54
Balancins	55
Borboletas do Afogador	55
Eixos do acelerador	55
Kits: Eixos do acelerador	56
Kits: Afogador	56
Kits: Parafusos HL (Regulagem)	57
Molas do Eixo do Acelerador	58
Parafuso de Regulagem da Lenta	59
Carburação 2T PLATT : Componentes p/ Carburadores	59
Jogos de Juntas com Diafragma	59
Kits de Reparo Completos	61
Agulhas de Admissão	62
Jogos de Juntas e Kits de Reparos Reduzidos	63
Carburação 2T Construção Civil : Componentes p/ Carb.	66
Jogos de Juntas com Diafragma	66
Kits de Reparo Completos	66
Carburação 4T Raisman : Componentes p/ Carburadores	67
Diafragmas da Bomba	67
Kits de Reparo Completos	68
Agulhas de Admissão	71
Bóias do Carburador	72
Cubas do Carburador	72
Eixos do Acelerador	73
Molas do Carburador	73
Parafusos de Regulagem	73
Sedes	73
Carcaças de Virabrequim	74
Carcaças da Tampa de Partida	74
Carretéis para Roçadeiras	75
Chapas Laterais	78
Chaves	78
Chavetas do Motor	79
Cilindros Completos	79
Cintos Duplo para Roçadeiras	81
Comandos do Acelerador	81

Raisman[®]

ÍNDICE - (A-Z)

C

Condutores de Ar.....	81
Conexões de Admissão.....	82
Conexões do Carburador.....	83
Conjuntos / Componentes Torreta.....	83
Conjuntos Pinhão e Coroa (CCT).....	84
Conjuntos de Guias com Lima.....	85
Coroas de Motosserra (Roletes).....	85
Corrediças do Afogador.....	86
Correias para Tratores.....	86
Correntes para Motosserra.....	88

CHINESAS MULTIMARCAS

Caixas de Transmissão.....	89
Carburadores.....	90
Chavetas do Motor.....	91
Cilindros Completos.....	92
Carretéis para Roçadeiras.....	94

D

Defletores de Calor.....	95
--------------------------	----

E

Eixos de Transmissão.....	96
Elos de União para Correntes.....	96
Embreagens.....	97
Engrenagens Sem Fim.....	98
Engrenagens da Bomba de Óleo.....	98

CHINESAS MULTIMARCAS

Eixos de Transmissão.....	99
Embreagens.....	100

F

Facas para Roçadeiras.....	101
Filtros de Ar.....	102
Filtros de Combustível.....	110
Fios de Nylon em Blister.....	111
Fios de Nylon em Rolo.....	112
Furadores de Corrente.....	112

CHINESAS MULTIMARCAS

Filtros de Combustível.....	113
Filtro de Ar.....	114

G

Gaiolas de Agulhas p/ Biela.....	116
Gaiolas de Agulhas p/ Pinhão.....	116
Grampos Elásticos.....	117
Grupos de Arraste.....	117

CHINESAS MULTIMARCAS

Ganchos de Elevação.....	118
Guidões para Roçadeiras.....	118

H

Hastes do Afogador.....	119
-------------------------	-----

I

Interruptores.....	119
--------------------	-----

CHINESAS MULTIMARCAS

Interruptores.....	120
--------------------	-----

ÍNDICE - (A-Z)

J

Jogos de Juntas do Motor (2T).....	121
Jogos de Juntas do Motor 4T.....	121
Jogos de Pinhões.....	122
Jogo de Sapatas (Embreagem).....	123
Juntas da Tampa da Válvula.....	124
Juntas do Cabeçote.....	124
Juntas do Bloco do Motor.....	125
Juntas do Cilindro/Jogos de juntas do Cilindro.....	125
Juntas da Bomba de Óleo.....	126
Juntas do Conector do Carburador.....	126
Juntas do Espaçador.....	127
Juntas do Silencioso.....	127
Juntas do Filtro de ar.....	127

CHINESAS MULTIMARCAS

Juntas de Vedação diversas.....	128
---------------------------------	-----

K

Kits de Reparo para Tampa de Partida.....	128
---	-----

L

Lâminas de Corte para Trator.....	131
Limas.....	131

M

Mangueiras do Óleo.....	132
Mangueiras de Combustível.....	133
Mangueiras de Combustível em Rolo.....	134
Misturadores de Combustível.....	134
Molas de Embreagem.....	135
Molas de Partida.....	135
Molas do Carretel.....	138

P

Parafusos de Regulagem da Corrente.....	138
Parafusos Prisoneiros.....	138
Parafusos Tork.....	139
Passadores para Carretel (Ilhós).....	139
Peças de Engate (Trinquete).....	140
Pinhões Estrela.....	140
Pistões Completos.....	141
Polias de Partida.....	145
Polias do Mandril de Lâmina.....	148
Polias Esticadoras da Correia.....	148
Polias de Metal.....	149
Porcas da Faca.....	149
Porcas do Sabre.....	149
Porcas Diversas.....	150
Pratos Giratórios para Roçadeira.....	150
Pratos da Mola de Partida.....	150
Pré-Filtros de Ar.....	151
Proteções do Afogador.....	152
Prisoneiros do Sabre.....	153
Primas Deslizantes para Motosserra.....	153
Proteções de Mão para Motosserra.....	153
Punhos de Partida.....	154

CHINESAS MULTIMARCAS

Pistões Completos.....	154
Punhos de Partida.....	155
Proteção da Lâmina Completa.....	155
Parafusos Diversos.....	156
Porcas Diversas.....	157

R

Remanchadores de Corrente.....	158
Retentores do Virabrequim.....	158
Retentores de Válvula.....	159
Rodas Dentada.....	159
Rodas Traseiras p/ tratores.....	160
Rolamentos de Esferas.....	160
Rompedores de Corrente.....	161
Roscas sem Fim.....	161

Raisman®

ÍNDICE - (A-Z)

R

CHINESAS MULTIMARCAS

Rolamentos de Agulhas do Virabrequim.....	161
Rolamentos de Esferas.....	162
Retentores de Virabrequim.....	163

CHINESAS MULTIMARCAS

Tambores da Embreagem.....	180
Tampas de Partida (Arranque).....	181
Tubos para Roçadeiras.....	183
Tampas do Tanque de Combustível.....	185

S

Sabres para Motosserra.....	164
Sanfonas para Compactador de Solo.....	165
Seguranças da Corrente.....	165
Serras Circulares sem videa.....	166
Serras Circulares Ventiladas com videa.....	166
Silenciosos (Escapamento).....	166
Suportes.....	169

V

Válvulas de Admissão e Escape.....	185
Válvulas de Descompressão.....	186
Velas de Ignição Raisman.....	186
Velas de Ignição Originais NGK.....	187
Virabrequins Completos.....	188

CHINESAS MULTIMARCAS

Silenciosos (Escapamento).....	169
--------------------------------	-----

CHINESAS MULTIMARCAS

Virabrequins Completos.....	184
Velas de Ignição.....	190
Volantes Magnéticos.....	190

T

Tambores da Embreagem.....	171
Tacômetros Digitais.....	171
Tampas do Tanque de Combustível.....	171
Tampas de Partida (Arranque).....	173
Tampas do Tanque de Óleo.....	176
Tampas do Pinhão (Sabre).....	177
Tanques de Combustível.....	178
Terminais de Vela (bujão).....	178
Tirantes do Acelerador.....	178
Torretas (Mandris).....	179
Travas.....	179
Tubos de Alumínio para Roçadeiras.....	180
Tubos de Graxa.....	180

ÍNDICE PRÁTICO - CARBURADORES RAISMAN

ST

CORTADORA DE PISO

MODELO	CARBURADOR	PÁG.
ST TS 400	46-11-H20	37
ST TS 410/420	46-19-H20	38

MOTOSSERRA

MODELO	CARBURADOR	PÁG.
ST MS 025/210/230/250	46-03-H18	36
ST MS 038/380 MOD ANTIGO	46-00-H19	37
ST MS 039/310/390	46-08-H19	37
ST MS 046/460	46-06-H19	37
ST MS 051	46-01-H20	37
ST MS 066/660/650	46-12-H20	37
ST MS 070	46-02-H21	38
ST MS 08 Modelo Brosol	46-00-H20	37
ST MS 08 Modelo Tillotson	46-00-H21	38
ST MS 170/180	46-04-H18	36
ST MS 260	46-07-H18	36
ST MS 360	46-09-H19	37
ST MS 361	46-07-H19	37
ST MS 380/381 Modelo Bing	46-01-H19	37

ROÇADEIRA

MODELO	CARBURADOR	PÁG.
ST FS 120/300	46-09-H18	37
ST FS 160/220/280/290	46-02-H18	36
ST FS 85	46-08-H18	36

HUSQ.

MOTOSSERRA

MODELO	CARBURADOR	PÁG
HUSQ. 137/142	46-05-H18	39
HUSQ. 235/236/240	46-00-HDV	38
HUSQ. 268/272	46-09-H20	39
HUSQ. 281/288	46-10-H20	39
HUSQ. 360	46-04-H19	39
HUSQ. 365	46-03-H19	39
HUSQ. 51/55	46-06-H18	39
HUSQ. 61 ANTIGA	46-02-H20	39
HUSQ. 61 NOVA	46-06-H20	39

ROÇADEIRA

MODELO	CARBURADOR	PAG
HUSQ. 142R/142RB	46-03-H17	38
HUSQ. 143R II	46-05-H17	38
HUSQ. 236R	46-04-H17	38

SHINDAIWA

ROÇADEIRA

MODELO	CARBURADOR	PÁG
SHINDAIWA C230	46-02-H17	36

WACKER

COMPACTADOR DE SOLO

MODELO	CARBURADOR	PÁG
WACKER BS500/600S/500S/600/650 (Modelo Tillotson)	46-15-H20	40

ÍNDICE PRÁTICO - CARBURADORES RAISMAN

WACKER

COMPACTADOR DE SOLO

MODELO	CARBURADOR	PÁG
WACKER BS50-2/50-2i (Modelo)	46-14-H20	40
WACKER BS50-2/50-2i (Similar, modelo Walbro)	46-13-H20	40
WACKER BS52Y (Modelo)	46-18-H20	40
WACKER BS60-2i/70-2i (Modelo)	46-13-H20	40
WACKER BS700 (Modelo)	46-16-H20	40
WACKER BTS 1030/1035 (Modelo Tillotson)	46-17-H20	40

ROBIN

COMPACTADOR DE SOLO

MODELO	CARBURADOR	PÁG
COMPACTADOR DE SOLO COM MOTOR ROBIN EH 12	46-RB-120	39

MULTIMARCAS

ROÇADEIRAS

MODELO	CARBURADOR	PÁG
CHINESAS 25-33cc	46-00-H17	38
CHINESAS 43-52CC	46-01-H17	38

HO

MOTORES ESTACIONÁRIOS

MODELO	CARBURADOR	PÁG.
HO GX 100/3HP	46-GX-100	41
HO GX 120/4HP	46-GX-120	41
HO GX 160/5.5HP	46-GX-160	41

HO

MOTORES ESTACIONÁRIOS

HO GX 200/6.5HP	46-GX-200	41
HO GX 240/8HP	46-GX-240	41
HO GX 270/9HP	46-GX-270	41
HO GX 340/11HP	46-GX-340	41
HO GX 390/13HP	46-GX-390	41
HO GX 420/15HP	46-GX-420	42
HO GX 620/20HP	46-GX-620	42
HO GX 100 Compactador	46-GX-100R	41
HO UMK35 /HO GX 35	46-GX-35	41

GERADORES

MODELO	CARBURADOR	PÁG.
HO GX 160/5.5HP	46-GX-160/GE	42
HO GX 200/6.5HP	46-GX-200/GE	42
HO GX 240/8HP	46-GX-240/GE	42
HO GX 270/9HP	46-GX-270/GE	42
HO GX 340/11HP	46-GX-340/GE	42
HO GX 390/13HP	46-GX-390/GE	42
HO GX 420/15HP	46-GX-420/GE	42

ÍNDICE PRÁTICO - REPAROS PARA CARBURADORES

ST

ATOMIZADOR

MODELO	TIPO	JOGO JUNTAS	PÁG.	KIT REPARO	PÁG.
SR 400	WALBRO	43-10-HD	44	43-20-HD	51
SR 420	WALBRO	43-10-HD	44	43-20-HD	51

CORTADORA DE PISO

MODELO	TIPO	JOGO JUNTAS	PÁG.	KIT REPARO	PÁG.
TS 350	TILLOTSON	43-10-5HL	43	43-20-94L	48
TS 410/420	ZAMA	43-10-084	47	43-20-151	50
TS 760	TILLOTSON	43-10-7HS		43-20-28S	
TS 800	WALBRO	43-11-WJ	45	42-20-WJ	51

FURADEIRA

MODELO	TIPO	JOGO JUNTAS	PÁG.	KIT REPARO	PÁG.
BT 121	ZAMA	43-10-098	47	-	-

MOTOBOMBA

MODELO	TIPO	JOGO JUNTAS	PÁG.	KIT REPARO	PÁG.
P8 35/840	WALBRO	43-11-WJ	45	43-20-WJ	51

MOTOSSERRA

MODELO	TIPO	JOGO JUNTAS	PÁG.	KIT REPARO	PÁG.
MS 034	ZAMA	43-10-021	46	43-20-031	49
MS 036/360	ZAMA	43-10-021	46	43-20-031	49
MS 038/380/381	ZAMA	43-10-096	47	43-20-167	50
MS 039/310/390	WALBRO	43-10-HD	45	43-20-HD	51
MS 046/460	WALBRO	43-10-HD	45	43-20-HD	51
MS 051/076	WALBRO	43-11-WJ	45	43-20-WJ	51

MOTOSSERRA

MS 064	WALBRO	43-11-WJ	45	43-20-WJ	51
MS 066/660/650	WALBRO	43-11-WJ	45	43-20-WJ	51
MS 08	ZAMA	43-10-030	46	43-20-042	49
MS 170/180	ZAMA	43-10-031	46	40-20-040	49
MS 192T	ZAMA	43-10-039	46	43-20-069	50
MS 210/025/230/250	WALBRO	43-10-WAT	45	43-20-WAT	51
MS 260	WALBRO	43-10-WTE	45	43-20-WTE	50
MS 361	WALBRO	43-10-HD	45	43-20-HD	51
MS 361	ZAMA	43-10-135	47	-	-

PERFURADOR DE SOLO

MODELO	TIPO	JOGO JUNTAS	PÁG.	KIT REPARO	PÁG.
BT 360	ZAMA	43-10-030	46	0043-20-042	49

PODADOR DE CERCA VIVA

MODELO	TIPO	JOGO JUNTAS	PÁG.	KIT REPARO	PÁG.
HT 75/KA85R/KM85/FS85R	ZAMA	43-10-056	47	43-20-100	50
HS 80	ZAMA	43-10-051	47	43-20-085	50
HS 81R	ZAMA	43-10-056	47	43-20-099	50

ROÇADEIRA

MODELO	TIPO	JOGO JUNTAS	PÁG.	KIT REPARO	PÁG.
FS 108/FR108	ZAMA	43-10-028	46	43-20-040	49
FS 120/300	ZAMA	43-10-050	47	43-20-089	50
FS 130/HT131	ZAMA	43-10-093	47	43-20-162	50

ÍNDICE PRÁTICO - REPAROS PARA CARBURADORES

ST

ROÇADEIRA

MODELO	TIPO	JOGO JUNTAS	PÁG.	KIT REPARO	PÁG.
FS 160/220/280/FR220	ZAMA	43-10-007	45	43-20-011	49
FS 250/350/F R350	ZAMA	43-10-050	47	43-20-089	50
FS 280	WALBRO	43-10-WAT	45	43-20-WAT	51
FS 44	WALBRO	43-11-WAT	44	43-21-WAT	51
FS 75/80/85/85R/FR85/SP80/80K/81/KA85R/KM85/PC70/75/HT75/HT70K	ZAMA	43-10-056	47	43-20-100	50
FS 75/85/FR85/SP80/80K	ZAMA	43-10-051	47	43-20-085	50
FS 85/SP80/80K	ZAMA	43-10-028	46	43-20-066	50
FS 88	WALBRO	43-10-WAT	45	43-20-WAT	51

SOPRADOR DE FOLHAS

MODELO	TIPO	JOGO JUNTAS	PÁG.	KIT REPARO	PÁG.
BG 85	ZAMA	43-10-056	47	43-20-099	50
BG 86	ZAMA	43-10-088	47	-	-
BR 420	WALBRO	43-10-HD	45	43-20-HD	51
BR 600	ZAMA	43-10-072	47	-	-

HUSQ.

MOTOSSERRA

MODELO	TIPO	JOGO JUNTAS	PÁG.	KIT REPARO	PÁG.
HUSQ. 136	WALBRO	43-10-WAT	45	43-21-WAT	51
HUSQ. 137/142	ZAMA	43-10-035	46	43-20-041	49
HUSQ. 235e/236/240e	ZAMA	43-10-083	47	43-20-149	49
HUSQ. 281/288	TILLOTSON	43-10-5HS	43	43-20-23S	48
HUSQ. 281/288	TILLOTSON	43-10-5HS	43	43-20-23S	48
HUSQ. 335	WALBRO	43-10-WAT	45	43-21-WAT	51
HUSQ. 340	WALBRO	43-10-HD	45	43-20-HD	51
HUSQ. 345e	WALBRO	43-10-HD	45	43-20-HD	51
HUSQ. 359/357	WALBRO	43-10-HDA	45	43-24-HDA	51
HUSQ. 365/371/372	WALBRO	43-10-HD	45	43-20-HD	51
HUSQ. 390	TILLOTSON	43-10-5HS	43	43-20-23S	48
HUSQ. 390	WALBRO	43-11-WJ	45	43-25-WJ	51
HUSQ. 394	WALBRO	43-10-WJ	44	43-20-WJO	51
HUSQ. 395	TILLOTSON	43-10-5HS	43	43-20-23S	48
HUSQ. 395	WALBRO	43-10-WJ	44	0043-25-WJ	50
HUSQ. 435e/440e	ZAMA	43-10-081	47	43-20-145	50
HUSQ. 445e	ZAMA	43-10-081	47	43-20-145	50
HUSQ. 445e	ZAMA	43-10-081	47	43-20-145	50
HUSQ. 45	ZAMA	43-10-029	46	43-20-045	49
HUSQ. 51/55	ZAMA	43-10-029	46	43-20-045	49
HUSQ. 61/272/268	TILLOTSON	43-10-5HS	43	43-20-23S	48
HUSQ. 61/272/268	WALBRO	43-11-WJ	45	43-25-WJ	50
HUSQ. 61/272/268	TILLOTSON	43-10-5HS	43	43-20-23S	48
HUSQ. 61/272/268	WALBRO	43-11-WJ	45	43-25-WJ	50
HUSQ. T435	WALBRO	43-10-WAT	45	43-20-WAT	51
HUSQ. T435	WALBRO	43-10-WAT	45	43-20-WAT	51
HUSQ.257	WALBRO	43-10-HDA	45	43-20-HDA	51

Raisman®

ÍNDICE PRÁTICO - REPAROS PARA CARBURADORES

HUSQ.

ROÇADEIRA

MODELO	TIPO	JOGO JUNTAS	PÁG.	KIT REPARO	PÁG.
HUSQ. 123HD60/123 HD65x	ZAMA	43-10-039	46	43-20-069	50
HUSQ. 128C/R	ZAMA	43-10-018	46	43-20-047	50
HUSQ. 128R/RJ/P150 0	ZAMA	43-10-018	46	43-20-047	50
HUSQ. 132R/133R	WALBRO	43-10-WYJ	44	43-20-WYJ	51
HUSQ. 142R/142RB	WALBRO	43-10-WYJ	44	43-20-WYJ	51
HUSQ. 143R	WALBRO	43-10-WYJ	44	43-20-WYJ	51
HUSQ. 143RII	WALBRO	43-10-WYJ	44	43-20-WYK	52
HUSQ. 226R	WALBRO	43-10-WYJ	45	43-20-WYJ	51
HUSQ. 235R	WALBRO	43-10-WAT	45	43-20-WAT	51
HUSQ. 236R	WALBRO	43-10-WYJ	45	43-20-WYJ	51
HUSQ. 240/245R	WALBRO	43-10-WAT	45	43-21-WAT	51
HUSQ. 241R	ZAMA	43-10-038	46	-	-
HUSQ. 241R	ZAMA	43-10-038	46	-	-
HUSQ. 322R/3R/LD/5 /7LDx/P4x/P5 x	ZAMA	43-10-039	46	43-20-069	50
HUSQ. 325HE3x/325 HE4x/325HS9 9x	ZAMA	43-10-039	46	43-20-069	50
HUSQ. 343R	ZAMA	43-10-035	46	43-20-041	49
HUSQ. 345FR	ZAMA	43-10-035	46	43-20-041	49

SOPRADORES DE FOLHAS

MODELO	TIPO	JOGO JUNTAS	PÁG.	KIT REPARO	PÁG.
HUSQ. 125Bx/BVx	ZAMA	43-10-018	46	43-20-047	50
HUSQ. 141B	WALBRO	43-10-WYJ	44	43-20-WYJ	51
HUSQ. 356BTx	ZAMA	43-10-035	46	43-20-041	49

ABRIDOR DE CORRENTE

Código Raisman	70-50-200
Descrição	Abridor de Corrente Manual
Aplicação	Motosserras (Universal)



ADAPTADOR DE LÂMINA

MURRAY

Código Raisman	80-11-603
Descrição	Adaptador de Lâminas - Baixa 7mm
Aplicação	Cortadores de Grama Universal Murray
Código Original	851514



ADAPTADOR DO CARBURADOR

Código Raisman
80-31-301 **LANÇAMENTO**
Descrição
Adaptador do Carburador
Aplicação
Wacker WM80
Código Original
118350



Código Raisman
80-31-302
Descrição
Adaptador do Carburador
Aplicação
Wacker BS62Y
Código Original
85258



AFIADOR DE CORRENTES

Código Raisman	75-10-106
Descrição	Afiador de correntes
Aplicação	Motosserras



ALERTA DE NÍVEL DE ÓLEO

HO

Código Raisman	80-60-016 LANÇAMENTO
Descrição	Alerta de óleo
Aplicação	Motores Est. HO GX 120 á GX 390
Código Original	34150 ZH7 003



AMORTECEDORES

ST

Código Raisman	65-12-541/542 LANÇAMENTO
Descrição	Amortecedor
Aplicação	ST MS 361
Código Original	1135 791 2800



Código Raisman
65-12-025
Descrição
Amortecedor de borracha
Aplicação
ST MS 250
Código Original
1123 790 9900



Código Raisman
65-12-34
Descrição
Amortecedor Pequeno Dianteiro
Aplicação
ST MS 038/380/381
Código Original
1121 790 9912



Código Raisman
65-12-034
Descrição
Amortecedor Médio
Aplicação
ST MS 066/034/036/
064/660
Código Original
1125 790 9904



Código Raisman
65-12-35
Descrição
Amortecedor com Chapa Superior
Aplicação
ST MS 038/380/381
Código Original
1118 790 9930

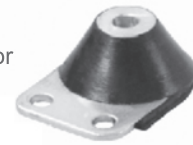

Código Raisman
65-12-36
Descrição
Amortecedor Médio Traseiro
Aplicação
ST MS 038/380/381
Código Original
1121 790 9909



Código Raisman
65-12-40 **LANÇAMENTO**
Descrição
Amortecedor
Aplicação
ST MS 170/180
Código Original
1123 791 2800



Código Raisman
65-12-046
Descrição
Amortecedor Pequeno
Aplicação
ST MS 066/046/460/
064/650/660
Código Original
1122 790 9905



Código Raisman
65-12-066
Descrição
Amortecedor Grande
Aplicação
ST MS 066/064/660
Código Original
1122 790 9900



Código Raisman
65-12-67
Descrição
Amortecedor Traseiro Médio
Aplicação
ST MS 051
Código Original
1111 790 9915



Código Raisman
65-12-68
Descrição
Amortecedor Inferior Grande
Aplicação
ST MS 051
Código Original
1111 790 9905

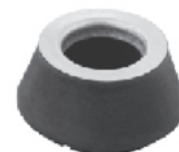

AMORTECEDORES

ST

Código Raisman
65-12-068 **LANÇAMENTO**
Descrição
Amortecedor Chapa
Metálica
Aplicação
ST MS 660
Código Original
1125 790 9900



Código Raisman
65-12-69
Descrição
Amortecedor Superior
Pequeno
Aplicação
ST MS 051
Código Original
1111 790 9900



HUSQ

Código Raisman
65-18-35
Descrição
Amortecedor Pequeno
Rosca Grossa
Aplicação
HUSQ. 61/268
Código Original
501 77 34 01



Código Raisman
65-18-36
Descrição
Amortecedor Grande
Rosca Grossa Sanfonado
Aplicação
HUSQ. 61/268/272
Código Original
501 77 35 01



Código Raisman
65-18-37
Descrição
Amortecedor Pequeno
Rosca Fina
Aplicação
HUSQ. 61/162 Antigo
Código Original
501 53 05 01



Código Raisman
65-18-38
Descrição
Amortecedor Grande
Rosca Fina
Aplicação
HUSQ. 61/162 Antiga
Código Original
501 27 63 01



Código Raisman
65-18-39
Descrição
Amortecedor Sanfonado
Pequeno Rosca Grossa
Aplicação
HUSQ. 61/268 peq. rosca grossa
Código Original
501 77 34 01



Código Raisman
65-18-40
Descrição
Amortecedor Grande
Rosca Grossa
Aplicação
HUSQ. 288
Código Original
501 81 47 02



WACKER

Código Raisman	98-01-603 LANÇAMENTO
Descrição	Amortecedor Coxim
Aplicação	Wacker BS500/BS50-2/BS50-2i/BS50-4/BS600 BS60-2/BS60-4/BS700/BS70-2/BS65V/DS70-2 DS700/DS720
Código Original	0156979



ANÉIS DE SEGMENTO E JOGOS DE ANÉIS

HUSQ - Unitário



Código Raisman	Descrição	Aplicação	Código Original
574001 LANÇAMENTO	Anel para Pistão - 48 x 1,5mm	HUSQ. 365	503289015
62-65-460	Anel para Pistão - 46 x 1,5mm	HUSQ. 55	503289014
62-65-540	Anel para Pistão - 54 x 1,5mm	HUSQ. 288	503289022



HUSQ - Jogo de anéis

Código Raisman	Descrição	Aplicação	Diâm.Ø x Espessura (mm)
62-65-400	Jogo de Anéis para Pistão	HUSQ 39/40	40 X 1,5mm
62-65-450	Jogo de Anéis para Pistão	HUSQ 51/254/254XP	45 X 1,5mm
62-65-470	Jogo de Anéis para Pistão	HUSQ 359	47 X 1,5mm
62-65-480	Jogo de Anéis para Pistão	HUSQ 61	48 X 1,5mm

ECHO - Jogo de anéis

Código Raisman	Descrição	Aplicação	Diâm.Ø x Espessura (mm)
62-65-322	Jogo de Anéis para Pistão	Echo SRM 2300/2305 (2 aneis)/ NAKASHI L-23ELX	32,2 x 1,5mm
62-62-420	Jogo de Anéis para Pistão	Echo CLS 4600/ ST 025	42 x 1,2mm
62-65-480	Jogo de Anéis para Pistão	Echo 60/ HUSQ 61	48 x 1,5mm
62-65-370	Jogo de Anéis para Pistão	Echo 302/ ST FS 106	37 x 1,5mm
62-62-370	Jogo de Anéis para Pistão	Echo SRM 3550/CS 3000	37 x 1,2mm

ANÉIS DE SEGMENTO E JOGOS DE ANÉIS

BRIGGS - Jogo de anéis

Código Raisman	Descrição	Aplicação	Ø Cilindro x (Med. do Anel)	Cód. Original
80-51-355	Jogo de anéis Pistão	Briggs 3,5HP vert./ 5HP horiz/vert.	(STD)	-
80-51-527	Jogo de anéis Pistão	Briggs 3,5HP vert./ 5HP horiz/vert.	(+0.10)	-
80-51-808	Jogo de anéis Pistão	Briggs 3,5 a 5HP	Ø 2.5825" x (+0.20)	298984
80-51-807	Jogo de anéis Pistão	Briggs 3,5 a 5HP	(+0.30)	236878
80-51-527	Jogo de anéis Pistão	Briggs 5HP quantum	Ø 2-11/16" x (+0.10)	493388
80-51-800	Jogo de anéis Pistão	Briggs 8HP	(STD)	-
80-51-121	Jogo de anéis Pistão	Briggs 10 a 12HP	Ø 3.4475" x (+0.10)	-
80-51-120	Jogo de anéis Pistão	Briggs 10 a 18HP	(STD)	-
80-51-809	Jogo de anéis Pistão	Briggs 10 a 18HP	(+0.20)	-
80-51-123	Jogo de anéis Pistão	Briggs 10 a 18HP	Ø 3.4675" x (+0.30)	391783

SHINDAIWA - Jogo de anéis

Código Raisman	Descrição	Aplicação	Diâm.Ø x Espes.(mm)	Cód. Original
62-65-360	Jogo de Anéis para Pistão	SHINDAIWA C35	36 x 1,5mm	9202739

ST - Jogo de anéis

Código Raisman	Descrição	Aplicação	Diâm.Ø x Espes.(mm)	Cód. Original
62-65-340	Jogo de Anéis para Pistão	ST FS 85/86/88	34 X 1,5mm	4126 034 3000
62-65-350	Jogo de Anéis para Pistão	ST FS 120/ 160/ BT121	35 X 1,5mm	4119 034 3001
62-15-400/K	Jogo de Anéis para Pistão	ST FS 280 - HUSQ.39/40 OLEOMAC 240	40 X 1,5mm	-
62-62-380	Jogo de Anéis para Pistão	ST MS 180	38 X 1,2mm	1130 034 3002
62-65-380	Jogo de Anéis para Pistão	ST MS 011/ FS 220/ FR 220	38 X 1,5mm	4119 034 3002
62-62-400	Jogo de Anéis para Pistão	ST MS 230	40 X 1,2mm	390401
62-65-400	Jogo de Anéis para Pistão	ST MS 011/ FS 280/350/FR350 / HUSQ 39/40	40 X 1,5mm	1114 034 3001
62-62-420	Jogo de Anéis para Pistão	ST MS 025 - ECHO CLS 4600	42 X 1,2mm	1230 034 3006
62-62-425	Jogo de Anéis para Pistão	ST MS 250	42,5X 1,2mm	1123 034 3006
62-65-420	Jogo de Anéis para Pistão	ST MS 240	42 X 1,5mm	1121 034 3005
574000	Jogo de Anéis para Pistão	ST MS 361	47mm	1135 034 3000
62-65-470	Jogo de Anéis para Pistão	ST MS 08S - OLEOMAC 261 HUSQ 359	47 X 1,5mm	1108 034 3001
62-62-480	Jogo de Anéis para Pistão	ST MS 034/036/360	48 X 1,2mm	1125 034 3001
62-65-490	Jogo de Anéis para Pistão	ST MS 08/039/390/TS350	49 X 1,5mm	1127 034 3007
62-65-500	Jogo de Anéis para Pistão	ST MS 038 SUPER/ HUSQ 266/ 268/288	50 X 1,5mm	1119 034 3000
62-65-520	Jogo de Anéis para Pistão	ST MS 038 Magnum 051/064	52 X 1,5mm	1115 034 3010
62-62-540	Jogo de Anéis para Pistão	ST MS 066/660	54 X 1,2mm	1122 034 3001
62-65-580	Jogo de Anéis para Pistão	ST MS 070	58 X 1,5mm	1106 034 3003

ANÉIS DE SEGMENTO E JOGOS DE ANÉIS

WACKER - Jogo de anéis

Código	Descrição	Aplicação	Diâm.Ø x Espessura (mm)	Cód. Original
90-15-080	Jogo de Anéis para Pistão	Wacker WM 80	45 X 1,5mm	45904

HO - Jogo de anéis

Código	Descrição	Aplicação	Código Original
80-51-760	Jogo de Anéis (STD)	HO GX35	13010 ZM5 000
80-51-709	Jogo de Anéis (STD)	HO Gx100 / GX100Rammer	13010 Z0D 003
80-51-707 LANÇAMENTO	Jogo de Anéis (STD)	HO GX120	13010 Z06 013
80-51-717 LANÇAMENTO	Jogo de Anéis (0,25)	HO GX120	13011 ZH7 003
80-51-714	Jogo de Anéis (0,25)	HO GX160	13011 Z0T 801
80-51-724	Jogo de Anéis (0,50)	HO GX160	13011 ZL0 003
80-51-704	Jogo de Anéis (STD)	HO GX160	13010 ZL0 003
80-51-750	Jogo de Anéis (STD)	HO GX270	13010 ZE8 601
80-51-718 LANÇAMENTO	Jogo de Anéis (0,25)	HO GX390	13011 ZF6 003

ROBIN - Jogo de anéis

Código	Descrição	Aplicação	Diâm.Ø x Espessura (mm)	Cód. Original
80-51-902	Jogo de Anéis para Pistão	Robin EH 12	STD	2522350117

ANEL DE PARTIDA

Código Raisman	70-16-002
Descrição	Anel plástico de partida
Aplicação	ST MS 08/070 antiga



ARTICULAÇÃO DO TANQUE (TORNEIRA DE COMB.)

HO

Código Raisman	80-35-750
Descrição	Articulação do tanque de combustível
Aplicação	HO GX100/120/160/240/390
Código Original	16955 ZE1 000



ACOPLAMENTO DE PARTIDA (ARRANQUE)

CHINESAS MULTIMARCAS



M8x1,25

CÓDIGO	DESCRIÇÃO	APLICAÇÃO
M10-80-003	ACOPLAMENTO DE PARTIDA	ROÇADEIRA RAISMAN RA-143L / ROÇADEIRAS CHINESAS 43cc

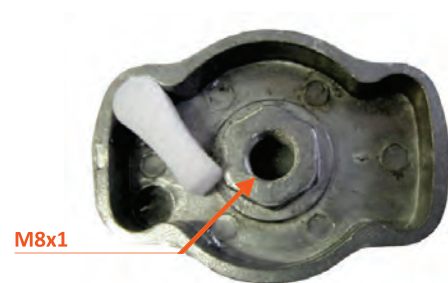

M8x1

CÓDIGO	DESCRIÇÃO	APLICAÇÃO
M10-80-009	ACOPLAMENTO DE PARTIDA	ROÇADEIRA RAISMAN RA-125L/125C / ROÇADEIRAS CHINESAS 25cc

ARRUELAS

CHINESAS MULTIMARCAS



CÓDIGO DESCRIÇÃO

M60-92-000	ARRUELA DE PRESSÃO M5
M10-92-003	ARRUELA DE PRESSÃO M5
M60-92-001	ARRUELA LISA M5
M10-92-005	ARRUELA LISA M5x11x1,5
M10-92-001	ARRUELA LISA Ø10xØ4,7x0,8mm
M10-92-004	ARRUELA LISA Ø5xØ12x1,5
M10-92-015	ARRUELA LISA Ø6

BARRA DE DIREÇÃO

Código Raisman	80-12-102
Descrição	Barra de direção
Aplicação	Trator Murray 12,5 HP



BASE ROMPEDOR DE CORRENTE

Código Raisman	70-50-009
Descrição	Base do rompedor de corrente
Aplicação	Todas correntes de motosserra



BASE ELETRÔNICA

Código Raisman	65-11-87
Descrição	Base eletrônica
Aplicação	ST MS 08



BATENTE DE GARRA



Código Raisman	Descrição	Aplicação	Código Original
70-72-108	Batente de garra	ST MS 08	1108 664 0500
70-72-138	Batente de garra	ST MS 036/360/038 380/039/390/046/460	1117 664 0501
70-72-151	Batente de garra	ST MS 051	1111 664 0500
70-72-125 LANÇAMENTO	Batente de garra	ST MS 250	1123 664 0501
70-72-161 LANÇAMENTO	Batente de garra	ST MS 361	1110 664 0501
70-72-166	Batente de garra (esq.)	ST MS 066	1122 664 0505

BENDIX DE PARTIDA

BRIGGS

Código
8498
Descrição
Bendix de partida
Aplicação
Briggs & Stratton 495878



Código
9854
Descrição
Bendix de partida
Aplicação
Briggs & Stratton 696541
John Deere AM 133635
Oregon 33-006
Stens 435-859
Sunbeltb 1090



Código Raisman 9362
Descrição Bendix de partida
Aplicação BRIGGS & STRATTON
Código Original 495878



BIELAS

HO



Código Raisman	Descrição	Aplicação	Código Original
80-52-720	Biela de Virabrequim (STD)	HO GX 100	13200 Z0D 000
80-52-724 LANÇAMENTO	Biela de Virabrequim (STD)	HO GX 120	13200 887 030
80-52-721	Biela de Virabrequim (STD)	HO GX 140/160	13200 Z0T 800
80-52-722	Biela de Virabrequim (STD)	HO GX 240/270	13200 ZE2 000
80-52-723	Biela de Virabrequim (STD)	HO GX 340	13200 ZE3 000
Código Raisman	Descrição	Aplicação	Código Original
80-52-741	Biela de Virabrequim (0,25)	HO GX160	13200 ZE1 000
80-52-742	Biela de Virabrequim (0,25)	HO GX 270	13200 ZE2 305
80-52-743	Biela de Virabrequim (0,25)	HO GX 390	13200 ZE3 315

TECUMSEH

Código Raisman 80-52-047
Descrição Biela de Virabrequim
Aplicação Tecumseh 8 HP/Trator Trapp
mod.V70 / H70,80/vm70,80,100
Código Original 32591C



BIELAS

WACKER



Cód. Raisman	Descrição	Aplicação	Código Original
61-00-280	Biela de Virabrequim (Kit com Pino e Gaiola)	Wacker WM80	-

BRIGGS

Código Raisman	Descrição	Aplicação	Código Original
80-52-001	Biela de Virabrequim	Briggs 3,5 HP hor. e vert.	294201
80-52-002	Biela de Virabrequim	Briggs 5 HP hor. e vert.	299430
80-52-004	Biela de Virabrequim	Briggs 10 A 12 HP horiz. e vert. series 251000,252000,253400,280700	490348
80-52-005	Biela de Virabrequim (0,25)	Briggs 8 HP vert. e hor. series 190400, 196700 e 294201	390401

BOBINA/CORDÃO DE PARTIDA (ROLO)

Código Raisman

70-11-025

Descrição

Bobina de Cordão de Partida

Aplicação

Motosserras e Roçadeiras Pequenas

Medida e Comprimento

2,5mm x 100 mt



Código Raisman

70-11-030

Descrição

Bobina de Cordão de Partida

Motosserras e Roçadeiras, Náutica e Motores em Geral

Medida e Comprimento

3mm x 100 mt



Código Raisman

70-11-035

Descrição

Bobina de Cordão de Partida

Motosserras e Roçadeiras, Náutica e Motores em Geral

Medida e Comprimento

3,5mm x 100 mt



Código Raisman

70-11-040

Descrição

Bobina de Cordão de Partida

Motosserras e Roçadeiras, Náutica e Motores em Geral

Medida e Comprimento

4mm x 100 mt



Código Raisman

70-11-045

Descrição

Bobina de Cordão de Partida

Motosserras e Roçadeiras, Náutica e Motores em Geral

Medida e Comprimento

4,5mm x 100 mt



Código Raisman

70-11-050

Descrição

Bobina de Cordão de Partida

Motosserras e Roçadeiras, Náutica e Motores em Geral

Medida e Comprimento

5mm x 100 mt



BOBINAS DE IGNIÇÃO

BRIGGS

Código Raisman
80-60-100
Descrição
Bobina de Ignição
Aplicação
BRIGGS 2 até 4 HP
Vertical e Horizontal
Código Original
496914

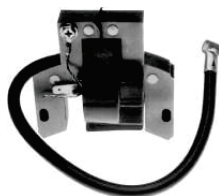

Código Raisman
80-60-101
Descrição
Bobina de Ignição
Aplicação
BRIGGS 5 HP
Vertical e Horizontal mo:
(exceto quantum)
Código Original
397358

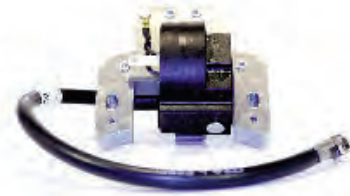

Código Raisman	80-60-102
Descrição	Bobina de Ignição
Aplicação	BRIGGS 7 a 16 HP Vertical e Horizontal 1 cilindro
Código Original	398811

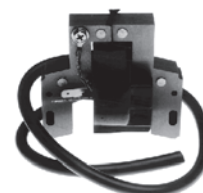

BRIGGS

Código Raisman	80-60-107
Descrição	Bobina de Ignição
Aplicação	BRIGGS 5 HP quantum
Código Original	802574



Código Raisman
80-60-112
Descrição
Bobina de Ignição
Aplicação
BRIGGS 10, 13 HP
Código Original
492341/495859



Código Raisman
80-60-051
Descrição
Bobina de Ignição
Aplicação
BRIGGS 14, 16 e 18 HP
2 cilindros
Código Original
394891



HO

Código Raisman
80-60-108
Descrição
Bobina de Ignição
Aplicação
HO GX 120 / 160
Motores Estacionários 4HP e 5.5HP
Código Original
30500 Z1T 003



Código Raisman
80-60-701
Descrição
Bobina de Ignição
Aplicação
HO GX 240 / 270
/ 340 / 390
Motores estacionários 8HP a
13HP
Código Original
30500 ZF6 W02



BOBINAS DE IGNIÇÃO

WACKER

Código Raisman
80-60-300
Descrição
Bobina de Ignição
Aplicação
Wacker WM80
(modelo sem sensor de nível de óleo)
Código Original
103302



Código Raisman
80-60-301 **LANÇAMENTO**
Descrição
Bobina de Ignição
Aplicação
Wacker Wm80 (BS50-2i/60-2i)
(modelo com sensor de nível de óleo)
Código Original
0154037



ST

Código Raisman
70-42-512 **LANÇAMENTO**
Descrição
Bobina de Ignição
Aplicação
ST FS 120/250/300/350
Código Original
4134 400 1301



Código Raisman
65-12-25
Descrição
Bobina de Ignição
Aplicação
ST FS 160/220/280/SR400
/MS021/023/025/250
Código Original
0000 400 1306



Código Raisman	70-42-013
Descrição	Bobina de Ignição
Aplicação	ST MS 08
Código Original	1108 404 3200



Código Raisman
65-12-39
Descrição
Bobina de Ignição
Aplicação
ST MS 038/380
Código Original
0000 400 1300



Código Raisman
65-18-50
Descrição
Bobina de Ignição
Aplicação
ST MS 051
Código Original
1111 400 1303



Código Raisman
70-42-518
Descrição
Bobina de Ignição
Aplicação
ST MS 180/170
Código Original
1130 400 1302



Código Raisman
70-42-561 **LANÇAMENTO**
Descrição
Bobina de Ignição
Aplicação
ST MS 361
Código Original
4134 400 1301



Código Raisman
70-42-566
Descrição
Bobina de Ignição
Aplicação
ST MS 046/066/MS 660
Código Original
1122 400 1314



Código Raisman
70-42-581
Descrição
Bobina de Ignição
Aplicação
ST MS 381
Código Original
1122 400 1314



BOBINAS DE IGNIÇÃO

HUSQ

Código Raisman	65-18-51
Descrição	Bobina de Ignição
Aplicação	Husq. 61
Código Original	503 90 14 01



Código Raisman	70-42-237
Descrição	Bobina de Ignição
Aplicação	Husq. 137
Código Original	545 06 39 01



Código Raisman	70-42-265
Descrição	Bobina de Ignição
Aplicação	Husq. 365
Código Original	544 04 71 01



BOBINA DE IGNIÇÃO

CHINESAS MULTIMARCAS



CÓDIGO	DESCRIÇÃO	APLICAÇÃO
M10-70-001	BOBINA DE IGNIÇÃO	ROÇADEIRA RAISMAN 143L / ROÇADEIRAS CHINESAS 43cc

BOBINA DE IGNIÇÃO

CHINESAS MULTIMARCAS

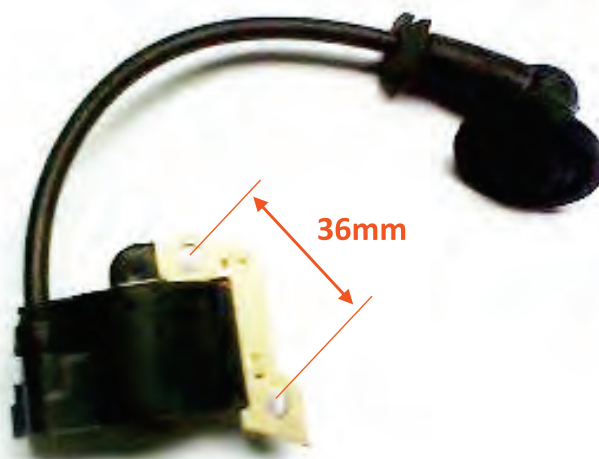

CÓDIGO	DESCRIÇÃO	APLICAÇÃO
M10-71-002	BOBINA DE IGNIÇÃO	ROÇADEIRA RAISMAN RA-125L

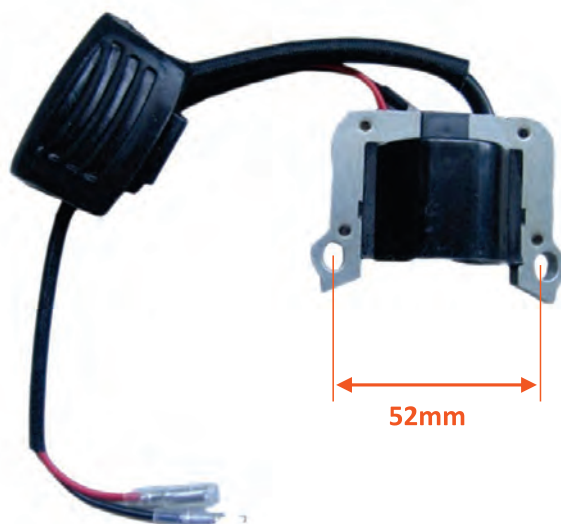

CÓDIGO	DESCRIÇÃO	APLICAÇÃO
M10-70-000	BOBINA DE IGNIÇÃO	ROÇADEIRA RAISMAN RA-133L / ROÇADEIRAS CHINESAS 33cc

BOBINA DE IGNIÇÃO

CHINESAS MULTIMARCAS



CÓDIGO	DESCRIÇÃO	APLICAÇÃO
M60-75-000	BOBINA DE IGNIÇÃO	SOPRADOR RAISMAN RA-256S / ATOMIZADOR RAISMAN RA-456A-14 / SOPRADORES/ATOMIZADORES CHINESES 56cc

BOMBAS DE ÓLEO

HUSQ

Código Raisman	70-73-237
Descrição	Bomba de Óleo
Aplicação	HUSQ. 136/137/141/142
Código Original	530 01 44 10



Código Raisman
70-73-261
Descrição
Bomba de Óleo
Aplicação
HUSQ. 61/268
Código Original
501 51 25 01



Código Raisman
70-73-588
Descrição
Bomba de Óleo
Aplicação
HUSQ. 281/ 288
Código Original
503 69 81 01



BOMBAS DE ÓLEO

ST

Código Raisman
70-73-014
Descrição
Bomba de Óleo
Aplicação
ST MS 08
Código Original
1108 640 3200



Código Raisman
70-73-015
Descrição
Bomba do Óleo (embolo sem fim)
Aplicação
ST MS 051
Código Original
1111 647 0601



Código Raisman
70-73-525
Descrição
Bomba do Óleo
Aplicação
ST MS 021/210/023
/230/025/250
Código Original
1123 640 3201



Código Raisman
70-73-536
Descrição
Bomba de óleo
Aplicação
ST MS 034/036/360
Código Original
1125 640 3201



Código Raisman
70-73-538
Descrição
Bomba de Óleo
Aplicação
ST MS 038/380/381
Código Original
1119 640 3200



Código Raisman
70-73-566
Descrição
Bomba de Óleo
Aplicação
ST MS 066
Código Original
1122 640 3205



Código Raisman
70-73-570
Descrição
Bomba do Óleo (embolo sem fim)
Aplicação
ST MS 070
Código Original
1106 640 3202



Código Raisman
70-73-580
Descrição
Bomba de óleo 0,55mm
Aplicação
ST MS 018/180
Código Original
1123 640 3200



BOMBINES (INJETOR DE COMBUSTÍVEL)

BRIGGS

Código Raisman
80-31-036
Descrição
Bombines de carburador
Aplicação
Briggs 3,5 / 3,75 HP



Código Raisman
80-31-037
Descrição
Bombines de carburador
Aplicação
Briggs 4 / 5 / 5,5 / 6HP



Código Raisman
80-31-503
Descrição
Bombines de carburador
Aplicação
Briggs 3,5 / 3,75 HP



Código Raisman
80-31-502
Descrição
Bombines de carburador
Aplicação
Briggs 4 / 5 / 5,5 / 6HP



BOMBINES (INJETOR DE COMBUSTÍVEL)

TECUMSEH



Código Raisman	Descrição	Aplicação
80-31-038	Injetor de combustível	Tecumseh Motores VLV e LEV
80-31-039	Injetor de combustível furado	Tecumseh TNT100/ 102 ECV100/ 105/ 110/ 120-TVS
80-31-500	Injetor de combustível	Tecumseh TNT100/102 ECV100/ 105/ 110/ 120-TVS
80-31-501	Injetor de combustível furado	Tecumseh Motores VLV e LEV

OUTRAS MARCAS DIVERSAS

Código Raisman

43-88-004

Descrição

Bombines de carburador

Aplicação

ST FS 85/160/220/BG45/BG55 (ZAMA)



Código Raisman

43-88-011

Descrição

Bombines de carburador

Aplicação

DIVERSAS, 22mm - ECHO/SHIN.
(Walbro 188-11-1, Modelos WZ)



Código Raisman

43-88-012

Descrição

Bombines de carburador

Aplicação

DIVERSAS, 19mm - ST /HUSQ.
132R/133R/142R / ECHO/HOM./
MCCULLOCH/SHIN.(WALBRO
188-12, Modelos WA/WT/WY)



Código Raisman

43-88-013

Descrição

Bombines de carburador

Aplicação

DIVERSAS, 23mm - ST / HUSQ. 32rc/
HOM. / ECHO (Walbro 188-13-1,
Modelos HDA e WYK)



Código Raisman

43-88-014

Descrição

Bombines de carburador

Aplicação

ST / HOMELITE / ECHO / SHIN.
(Walbro 188-14, Modelos
WA/WT/WYL)



Código Raisman

43-88-016

Descrição

Bombines de carburador

Aplicação

HUSQ. / POULAN (Walbro
188-16, Modelos WA/WT)



BOMBINES (INJETOR DE COMBUSTÍVEL)

OUTRAS DIVERSAS

Código Raisman

43-88-512

Descrição

Bombines de carburador

Aplicação

DIVERSAS - ST/HUSQ./HOM./
RYOBI/ECHO/MCCULLOCH/
POULAN (Walbro 188-512,
Modelos WA,WT,WY,WYJ,
WYK,WYL)



Código Raisman

43-88-513

Descrição

Bombines de carburador

Aplicação

POULAN (Walbro 188-513,
Modelos WT-199c e
WT-265)



BUCHA DA PERCUSSÃO

Código Raisman

98-20-616

Descrição

Bucha da percussão

Aplicação

Wacker BS 600/700/702/DS70/720



BOMBINES/ INJETOR DE COMBUSTÍVEL

CHINESAS MULTIMARCAS



CÓDIGO	DESCRIÇÃO	APLICAÇÃO
M10-80-007	BOMBINES INJETOR DE COMBUSTÍVEL	ROÇADEIRA RAISMAN 133L/ RA-143L / ROÇADEIRAS CHINESAS 33cc/43cc COM CARBURADOR DE PISTÃO ROTATIVO

CABOS ARQUEADOS PARA MOTOSSERRA



ST

Código Raisman	Descrição	Aplicação	Código Original
70-40-034	Cabo Arqueado	ST MS 034 / 036 / 360	1125 790 1751
70-40-066	Cabo Arqueado	ST MS 064 / 066 / 660	1122 790 1750
70-40-508	Cabo Arqueado	ST MS 08	1108 790 1500
70-40-518	LANÇAMENTO Cabo Arqueado	ST MS 170 / 180	1130 791 4901
70-40-525	LANÇAMENTO Cabo Arqueado	ST MS 025 / 230 / 250 / 210	1123 791 1700
70-40-551	Cabo Arqueado	ST MS 051 / 076	1111 790 1701
70-40-561	LANÇAMENTO Cabo Arqueado	ST MS 361	1135 791 1700
70-40-581	LANÇAMENTO Cabo Arqueado	ST MS 381	1119 790 1701
70-40-538	Cabo Arqueado	ST MS 038	1119 790 1700

HUSQ

70-40-261	Cabo Arqueado	HUSQ. 61 / 268	501 53 45 03
70-40-288	Cabo Arqueado	HUSQ. 281 / 288	501 80 75 05

CABOS DIVERSOS

ST

Código Raisman	Descrição	Aplicação	Código Original
80-45-215	Cabo do afogador 43" com controle	Para tratores	-
70-43-220	Cabo curto circuito	ST FS 160/220/280 FR-220	4119 440 1107
70-40-005	Cabo de vela (5 MTS)	Roçadeiras e motosserras ST	-
70-80-108	Cabo para roçadeira 8mm direita	ST FR 108	-

HUSQ

13380	Cabo de acionamento	HUSQ. LT 131/LT151 (2006)	532 19 32 35
80-45-130	Cabo de acionamento	HUSQ. YT150/155	532 16 96 76

CABOS DE FREIO

MTD

Código Raisman
80-45-110
Descrição
Cabo de freio do motor 43"
Aplicação
MTD 3,5 HP



Código Raisman
80-45-101
Descrição
Cabo de freio 56"
Aplicação
MTD 5 HP



CABOS DO ACELERADOR



Código Raisman	Descrição	Aplicação	Código Original
ECHO			
80-45-123	Cabo do acelerador	ECHO 250	17800151030
80-45-145	Cabo de acelerador	ECHO PB 4600/6000	17800108360
HUSQ			
70-82-235	Cabo do acelerador	HUSQ. 225/232/235 (sem plástico)	502 18 98 01
70-82-236	LANÇAMENTO Cabo do acelerador	HUSQ. 226 R/236R/143 R II (chicote completo)	505 31 56 01
NAKASHI			
80-45-024	Cabo do acelerador	Nakashi	17800143230
ST			
80-45-102	Cabo do acelerador	ST FS 160/ 220 / 280	4119 180 1101
80-45-520	Cabo do acelerador	ST FS 220 antiga	
70-82-580	LANÇAMENTO Cabo do acelerador	ST FS 85 Mod. novo	4137 180 109
80-45-540	Cabo de acelerador	ST FS 40	4130 180 1101
WACKER			
98-01-801	Cabo do acelerador	Wacker 600-2/60-2i/600/65-V/ 650/70-2/70-2i/700	0118375M

CAIXAS DE TRANSMISSÃO

ST

Código Raisman	70-02-120
Descrição	Caixa de transmissão
Aplicação	ST FS 120/250/350
Código Original	4137 640 0100



Código Raisman
70-02-220
Descrição
Caixa de transmissão completa profissional
Aplicação
ST FS 86/160/220/280 HUSQ.142
Código Original
4128 640 0101



Código Raisman
70-02-585
Descrição
Caixa de transmissão
Aplicação
ST FS 85
Código Original
1108 640 3600



CARBURADORES

BRIGGS

Código Rotary
14111
Descrição
Carburador de Boia
Aplicação
5 HP e 6 HP
BRIGGS 498170



Código Rotary
14112
Descrição
Carburador de Boia
Aplicação
BRIGGS 499059



SHINDAIWA

Código Raisman	46-02-H17
Descrição	Carburador Borboleta H17
Aplicação	SHINDAIWA C230
Kit Reparo	43-20-WYL
Jogo de Juntas	43-M-WYL



ST

Código Raisman
46-02-H18
Descrição
Carburador Borboleta H18
Aplicação
ST FS 160/220/280
/290
Kit Reparo
0043-20-WAT
Jogo de Juntas
0043-10-WAT



Código Raisman
46-08-H18
Descrição
Carburador Borboleta H18
Aplicação
ST FS 85/FR 85/ HT75
Kit Reparo
0043-20-099
Jogo de Juntas
0043-10-056



Código Raisman
46-09-H18 **LANÇAMENTO**
Descrição
Carburador Borboleta H18
Aplicação
ST FS 120/300
Kit Reparo
0043-20-089
Jogo de Juntas
0043-10-050



Código Raisman
46-03-H18
Descrição
Carburador Borboleta H18
Aplicação
ST MS 021/023/025/210/230/
250
Kit Reparo
0043-20-WAT
Jogo de Juntas
0043-10-WAT



Código Raisman
46-04-H18
Descrição
Carburador Borboleta H18
Aplicação
ST MS 170/180
Kit Reparo
0043-20-077
Jogo de Juntas
0043-10-031



Código Raisman
46-07-H18
Descrição
Carburador Borboleta H18
Aplicação
ST MS 260
Kit Reparo
43-20-WTE
Jogo de Juntas
43-10-WTE



CARBURADORES

ST

Código Raisman
46-00-H19
Descrição
Carburador Borboleta H19
Aplicação
ST MS 038 Modelo Antigo
Kit Reparo
0043-20-H19
Jogo de Juntas
0043-10-H19



Código Raisman
46-01-H19
Descrição
Carburador Borboleta H19
Aplicação
ST MS 038 Novo/380/381
MOD. BING
Kit Reparo

Jogo de Juntas
43-10-BNG



Código Raisman
46-06-H19
Descrição
Carburador Borboleta H19
Aplicação
ST MS 046/460
Kit Reparo
43-20-HD
Jogo de Juntas
43-10-HD



Código Raisman
46-07-H19
Descrição
Carburador Borboleta H19
Aplicação
ST MS 361
Kit Reparo
43-20-HD
Jogo de Juntas
43-10-HD



Código Raisman
46-08-H19
Descrição
Carburador Borboleta H19
Aplicação
ST MS 039/310/390
Kit Reparo
43-20-HD
Jogo de Juntas
43-10-HD

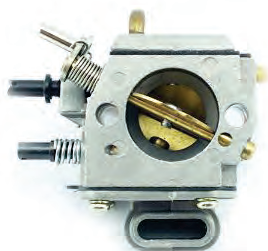

Código Raisman
46-09-H19
Descrição
Carburador Borboleta H19
Aplicação
ST MS 036/360
Kit Reparo
43-20-036
Jogo de Juntas
43-10-025



Código Raisman
46-00-H20
Descrição
Carburador Borboleta H20
Aplicação
ST MS 08
Kit Reparo
43-20-H20
Jogo de Juntas
43-10-H20



Código Raisman
46-01-H20
Descrição
Carburador Borboleta H20
Aplicação
ST MS 051
Kit Reparo
43-20-H20
Jogo de Juntas
43-10-H20



Código Raisman
46-11-H20
Descrição
Carburador Borboleta H20
Aplicação
ST TS 400 (cortador a disco)
Kit Reparo
43-20-21S
Jogo de Juntas
43-10-7HS



Código Raisman
46-12-H20
Descrição
Carburador Borboleta H20
Aplicação
ST MS 066/650/660
Kit Reparo
43-20-WJ
Jogo de Juntas
43-10-WJ



CARBURADORES

ST

Código Raisman

46-19-H20 **LANÇAMENTO**

Descrição

Carburador Borboleta H20

Aplicação

ST TS 410/420 Cortadora de piso

Kit Reparo

43-20-151

Jogo de Juntas

43-10-084



Código Raisman

46-00-H21

Descrição

Carburador Borboleta H21

Aplicação

ST MS 08

Kit Reparo

43-20-94L

Jogo de Juntas

43-10-5HL



Código Raisman

46-02-H21

Descrição

Carburador Borboleta H21

Aplicação

ST MS 070

Kit Reparo

43-20-13L

Jogo de Juntas

43-10-5HL



HUSQ

Código Raisman

46-00-HDV

Descrição

Carburador Borboleta HDV

Aplicação

Roç. HUSQ. 235/236/240

Kit Reparo

43-20-149

Jogo de Juntas

43-10-083



Código Raisman

46-00-H17

Descrição

Carburador Pistão Rotativo H17

Aplicação

Raisman - Chinesas

Universal 25/33 cc

- HUSQ. 142R / 236R

Kit Reparo

43-20-WYJ

Jogo de Juntas

43-10-WYJ



Código Raisman

46-01-H17

Descrição

Carburador Pistão Rotativo H17

Aplicação

Raisman - Chinesas

Universal 43/52 cc

- HUSQ. 143R II/142R

Kit Reparo

43-20-WYJ

Jogo de Juntas

43-10-WYJ



Código Raisman

46-03-H17

Descrição

Carburador Pistão Rotativo H17

Aplicação

Roçadeira HUSQ. 142R/RB

Kit Reparo

43-20-WYJ

Jogo de Juntas

43-10-WYJ



Código Raisman

46-04-H17

Descrição

Carburador Pistão Rotativo H17

Aplicação

Roçadeira HUSQ. 236R

Kit Reparo

43-20-WYJ

Jogo de Juntas

43-10-WYJ



Código Raisman

46-05-H17

Descrição

Carburador Pistão Rotativo H17

Aplicação

Roçadeira HUSQ. 143R II

Kit Reparo

43-20-WYJ

Jogo de Juntas

43-10-WYJ



CARBURADORES

HUSQ

Código Raisman

46-05-H18

Descrição

Carburador Borboleta H18

Aplicação

HUSQ. 137/142

Kit Reparo

43-21-H18

Jogo de Juntas

43-11-H18



Código Raisman

46-06-H18

Descrição

Carburador Borboleta H18

Aplicação

HUSQ. 51/55

Kit Reparo

43-20-WTE

Jogo de Juntas

43-10-WTE



Código Raisman

46-03-H19

Descrição

Carburador Borboleta H19

Aplicação

HUSQ. 362/365/372

Kit Reparo

43-20-060

Jogo de Juntas

43-10-025



Código Raisman

46-04-H19

Descrição

Carburador Borboleta H19

Aplicação

HUSQ. 360

Kit Reparo

43-24-HDA

Jogo de Juntas

43-124-HDA



Código Raisman

46-02-H20

Descrição

Carburador Borboleta H20

Aplicação

HUSQ. 61 ant./162

Kit Reparo

43-20-H20

Jogo de Juntas

43-20-H20



Código Raisman

46-06-H20

Descrição

Carburador Borboleta H20

Aplicação

HUSQ. 61 Novo

Kit Reparo

43-20-23S

Jogo de Juntas

43-10-5HS



Código Raisman

46-09-H20

Descrição

Carburador Borboleta H20

Aplicação

HUSQ. 268/272

Kit Reparo

43-20-23S

Jogo de Juntas

43-10-5HS



Código Raisman

46-10-H20

Descrição

Carburador Borboleta H20

Aplicação

HUSQ. 281/288

Kit Reparo

43-20-23S

Jogo de Juntas

43-10-5HS



ROBIN

Código Raisman

46-RB-120

Descrição

Carburador Boia Robin EH12

Aplicação

Carburador Robin EH12

Kit Reparo

Jogo de Juntas

Código Original

Motor Robin EH12



CARBURADORES

WACKER

Código Raisman	40-HS-284F
Descrição	Carburador Borboleta H20
Aplicação	Wacker BS 500/600S/500S 600/650
Kit Reparo	53-20-010
Jogo de Juntas	53-10-015
Código Original	Tillotson HS284F/0117285



Código Raisman
46-05-H19
Descrição
Carburador Borboleta H19
Aplicação
HO GX 100 (diafragma)
Compactador de solo
Kit Reparo
43-20-H19
Jogo de Juntas
43-10-H19

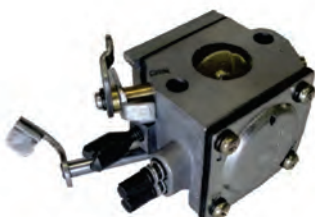

Código Raisman
46-13-H19 **LANÇAMENTO**
Descrição
Carburador Borboleta H19
Aplicação
Wacker BS 50-2i/50-2
Kit Reparo
43-20-H19
Jogo de Juntas
43-10-H19



Código Raisman
46-13-H20
Descrição
Carburador Borboleta H20
Aplicação
Wacker BS 60-2i/70-2i/
Kit Reparo
53-20-020
Jogo de Juntas
53-10-035
Código Original
Tillotson HS313C/0172954



Código Raisman
46-14-H20
Descrição
Carburador Borboleta H20
Aplicação
Wacker BS 50-2/50-2i
Kit Reparo
53-20-020
Jogo de Juntas
53-10-035
Código Original
Tillotson HS311/0172951



Código Raisman
46-15-H20
Descrição
Carburador Borboleta H20
Aplicação
Wacker BS 500/600S/500S
600/650
Kit Reparo
53-20-010
Jogo de Juntas
53-10-015
Código Original
Tillotson HS284F/0117285



Código Raisman
46-16-H20
Descrição
Carburador Borboleta H20
Aplicação
Wacker BS 700
Kit Reparo
53-20-010
Jogo de Juntas
53-10-015
Código Original
Tillotson HS278F/117800



Código Raisman
46-17-H20
Descrição
Carburador Borboleta H20
Aplicação
Wacker BTS 1030/1035
Makita 6200/7300/6430-
6435-7330-7335
Kit Reparo
43-20-31S
Jogo de Juntas
43-10-5HS
Código Original
Tillotson HS273



Código Raisman
46-18-H20
Descrição
Carburador Borboleta H20
Aplicação
Wacker BS 52Y/BS60Y
Kit Reparo
53-20-010
Jogo de Juntas
53-10-015
Código Original
Tillotson HS269B/0087456



CARBURADORES

HO

Código Raisman

46-GX-35 **LANÇAMENTO**

Descrição

Carburador Pistão Rotativo HO H17

Aplicação

Roçadeira HO UMK 35.
Motor HO GX35, Motores 4T.
33-35cc



Código Raisman

46-GX-100

Descrição

Carburador Boia HO

Aplicação

Motor EST. HO GX 100/ 3 HP



Código Raisman

46-GX-100R **LANÇAMENTO**

Descrição

Carburador Borboleta HO

Aplicação

Compactador c/ Motor HO 3HP



Código Raisman

46-GX-120

Descrição

Carburador Boia HO

Aplicação

Motor EST HO GX120
Motor EST. Raisman RA-104T-040M
Motor EST. 4HP



Código Raisman

46-GX-160

Descrição

Carburador Boia HO

Aplicação

Motor EST. HO GX160
Motor EST. Raisman RA-104T-055M
Motor EST. 5.5HP
Motob. Raisman RA-64T-255
Motob. c/ Motor 5.5HP



Código Raisman

46-GX-200

Descrição

Carburador Boia HO

Aplicação

Motor EST. HO GX200
Motor EST. Raisman RA-065
Motores EST. 6.5HP
Motob Raisman RA-64T-365(365L)
Motob c/ Motor 6.5HP



Código Raisman

46-GX-240

Descrição

Carburador Boia HO

Aplicação

Motor EST. HO GX240
Motores EST. 8HP
Motob Raisman RA-64T-480
Motob c/ Motor 8HP
Motor EST. Raisman RA-104T-080M



Código Raisman

46-GX-270

Descrição

Carburador Boia HO

Aplicação

Motor EST. HO GX270
Motor EST. Raisman RA-104T-090M
Motores EST. 9HP



Código Raisman

46-GX-340

Descrição

Carburador Boia HO

Aplicação

Motor EST. HO GX340
Motores EST. 11HP
Motor EST. Raisman RA-104T-110M



Código Raisman

46-GX-390

Descrição

Carburador Boia HO

Aplicação

Motor EST. HO GX390
Motor EST. Raisman RA-104T-130M
Motores EST. 13HP



CARBURADORES

HO

Código Raisman

46-GX-420

Descrição

Carburador Boia HO

Aplicação

Motor EST. HO GX420

Motor EST. Raisman

RA-104T-150M

Motores EST. 15HP



Código Raisman

46-GX-620

Descrição

Carburador Boia HO

Aplicação

HO GX 620

/ 20 HP



HO - CARBURADORES PARA GERADORES

Código Raisman

46-GX-160/GE

Descrição

Carburador Boia HO

Aplicação

GER. C/ Motor HO GX160

GER. Raisman RA-94T-018M-51

(52/61/62)

RA-94T-028M(e)-5B(6b)

GER. C/ Motor 5.5HP



Código Raisman

46-GX-200/GE

Descrição

Carburador Boia HO

Aplicação

GER. C/ Motor HO GX200

GER. Raisman

RA-94T-032M(e)-5B(6b)

GER. C/ Motor 6.5HP



Código Raisman

46-GX-240/GE

Descrição

Carburador Boia HO

Aplicação

GER. C/ Motor HO GX240

GER. C/ Motor 8HP



Código Raisman

46-GX-270/GE

Descrição

Carburador Boia HO

Aplicação

GER. C/ Motor HO GX270

GER. Raisman

RA-94T-035M(e)-5B(6b)

GER. C/ Motor 9HP



Código Raisman

46-GX-340/GE

Descrição

Carburador Boia HO

Aplicação

GER. C/ Motor HO GX340

GER. Raisman

RA-94T-050M(e)-5B(6b)

GER. C/ Motor 11HP



Código Raisman

46-GX-390/GE

Descrição

Carburador Boia HO

Aplicação

GER. C/ Motor HO GX390

GER. Raisman RA-94T-060M(e)

5B(53/6b/63)

GER. C/ Motor 13HP



Código Raisman

Descrição

Aplicação

46-GX-420/GE

Carburador Boia HO

GER. C/ Motor HO GX420

GER. Raisman

RA-94T-070M(e)-5B(6b)

GER. C/ Motor 15HP



CARBURAÇÃO 2T : JOGO DE JUNTAS C/ DIAFRAGMA

TK

Código Raisman
43-10-TK1
Descrição
Jogo de Juntas com
Diafragma
Aplicação
Shindaiwa C35/BP35



Código Raisman
43-10-TK2
Descrição
Jogo de juntas
Aplicação
Shindaiwa C-25



Código Raisman
43-10-TK3
Descrição
Jogo de Juntas com
Diafragma
Aplicação
Shindaiwa - McCulloch
e outros



Código Raisman
43-10-TK4
Descrição
Jogo de Juntas com
Diafragma
Aplicação
Shindaiwa B45



Código Raisman
43-10-TK5
Descrição
Jogo de Juntas com
Diafragma
Aplicação
Shindaiwa C350/B450



Código Raisman
43-10-TK6
Descrição
Jogo de Juntas com
Diafragma
Aplicação
Kawasaki TH48



Código Raisman
43-10-TK7
Descrição
Jogo de Juntas
Aplicação
Nakashi-
Mitsubishi L270K



Código Raisman
43-10-TK8
Descrição
Jogo de juntas
Aplicação
Nakashi L430K



TILLOTSON

Código Raisman
43-10-1HK
Descrição
Jogo de Juntas com diafragma
Aplicação
ST MS 038 Antigo/034



Código Raisman
43-10-2HU
Descrição
Jogo de Juntas com diafragma
Aplicação
ST MS 028 - Oleomac 940/234
- McCulloch PM370

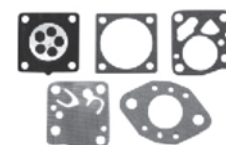

Código Raisman
0043-10-5HL
Descrição
Jogo de Juntas com diafragma
Aplicação
ST MS08/070/Motobomba
P840/835

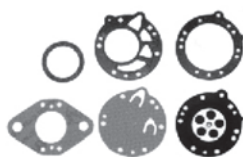

Código Raisman
0043-10-5HS
Descrição
Jogo de Juntas com diafragma
Aplicação
ST MS 051 - HUSQ. 61/268/272
281/288/390/395



CARBURAÇÃO 2T : JOGO DE JUNTAS C/ DIAFRAGMA

WALBRO

Código Raisman

0043-10-HDB

Descrição

Jogo de Juntas com diafragma

Aplicação

McCulloch 610/650

Poulan 285/335/375/395



Código Raisman

0043-10-HD

Descrição

Jogo de Juntas com diafragma

Aplicação

ST MS 036/460/361

HUSQ. 371/372

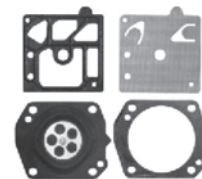

Código Raisman

0043-10-WAT

Descrição

Jogo de Juntas com diafragma

Aplicação

ST FS 85/86/106/160/220/280 - HUSQ
36/40/45/51/225/225R/232R/55/26LC/23R
/240 - Echo 4600 / CS 3450/3605



Código Raisman

0043-11-HDA

Descrição

Jogo de Juntas com diafragma

Aplicação

HUSQ. 357/359

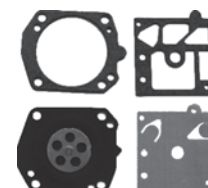

Código Raisman

0043-10-WS

Descrição

Jogo de Juntas com diafragma

Aplicação

ST MS 051 Antigo



Código Raisman

0043-10-HDC

Descrição

Jogo de Juntas com diafragma

Aplicação

ST MS 015 - Homelite XL
/SUPER 2/200



Código Raisman

0043-10-WY

Descrição

Jogo de Juntas com diafragma

Aplicação

Kamatsu BC 260/G2/G3/GE/XE
Shindaiwa F18/F21/300 - Echo
SRM 2000/2500/3000/3100 -
Tanaka TBC 1600/202/220 -
Kawasaki TF22/TF24 - Nakashi
T100/T110/T140



Código Raisman

0043-10-WJ

Descrição

Jogo de Juntas com diafragma

Aplicação

ST MS 066/660
HUSQ. 61 Modelo novo/394



Código Raisman

0043-10-WG

Descrição

Jogo de Juntas com diafragma

Aplicação

ST MS 056/064/066

HUSQ. 394

OLEOMAC 261/264/274/284



Código Raisman

0043-10-WZ

Descrição

Jogo de Juntas com diafragma

Aplicação

Walbro D10-WZ



Código Raisman

0043-10-HDA

Descrição

Jogo de Juntas com diafragma

Aplicação

ST MS 460

HUSQ. 257/345



Código Raisman

0043-11-WAT

Descrição

Jogo de Juntas com diafragma

Aplicação

ST FS 85/86/88 - Oleomac 740/750/951
- Efcó 8400 - HUSQ. 45/51/55/225R/232
/235R - Echo CS 3450/SRM3605



CARBURAÇÃO 2T : JOGO DE JUNTAS C/ DIAFRAGMA

WALBRO

Código Raisman

0043-10-WYJ

Descrição

Jogo de Juntas com diafragma

Aplicação

HUSQ. 142R/132/133/143R - Oleomac
Efco 725F - Nakashi TI26, Kawasaki TH
34 - Tanaka TBC 2000/220/221/240/250
/TBC 4110/440/5000



Código Raisman

0043-11-WY

Descrição

Jogo de Juntas com diafragma

Aplicação

HUSQ. 132R/142R/226R/236R/143RII
- Nakashi - Mitsubichi - L26/L33/L43/L52
- Nakashi - Zenoah - L260Z/L340Z - Garthen
- CG261B/CG330B/CG420B



Código Raisman

0043-11-WJ

Descrição

Jogo de Juntas com diafragma

Aplicação

ST MS 056/064
Cleomac 264/274/284/481

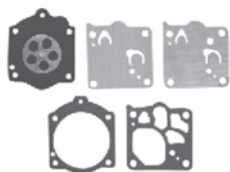

Código Raisman

0043-12-WY

Descrição

Jogo de Juntas com diafragma

Aplicação

HUSQ. 132R/142R/226R/236R/143RII
- Nakashi - Mitsubichi - L26/L33/L43/L52
- Nakashi - Zenoah - L260Z/L340Z - Garthen
- CG261B/CG330B/CG420B



Código Raisman

0043-10-HDB

Descrição

Jogo de Juntas com diafragma

Aplicação

McCulloch 610/650
Poulan 285/335/375/395



Código Raisman

0043-10-HD

Descrição

Jogo de Juntas com diafragma

Aplicação

ST MS 036/460/361
HUSQ. 371/372



Código Raisman

0043-10-WAT

Descrição

Jogo de Juntas com diafragma

Aplicação

ST FS 85/86/106/160/220/280 - HUSQ
36/40/45/51/225/225R/232R/55/26LC/23R
/240 - Echo 4600 / CS 3450/3605



Código Raisman

0043-11-HDA

Descrição

Jogo de Juntas com diafragma

Aplicação

HUSQ. 357/359

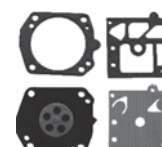

Código Raisman

0043-12-WAT

Descrição

Jogo de Juntas com diafragma

Aplicação

ST MS 025 /FS 85
HUSQ. 235R/455



Código Raisman

0043-11-HDA

Descrição

Jogo de Juntas com diafragma

Aplicação

HUSQ. 357/359



Código Raisman

0043-10-WTE

Descrição

Jogo de Juntas com diafragma

Aplicação

Carb. WALBRO D10-WTE



CARBURAÇÃO 2T : JOGO DE JUNTAS C/ DIAFRAGMA

ZAMA

Código Raisman
0043-10-002
Descrição
Kit Reparo Carburador
Diafragma ZAMA GND-2
Aplicação
ST MS 260



Código Raisman
0043-10-007
Descrição
Kit Reparo Carburador
Diafragma ZAMA GND-7
Aplicação
ST FS 160/220/280
/FR220



Código Raisman
0043-10-012
Descrição
Kit Reparo Carburador
Diafragma ZAMA
Aplicação
HOMELITE 155/185/385



Código Raisman
0043-10-018
Descrição
Kit Reparo Carburador com
Diafragma ZAMA GND-18
Aplicação
Echo SRM 2300/2305/2550
/3550/3605-Nakashi L 36E



Código Raisman
0043-10-021
Descrição
Kit Reparo Carburador com
Diafragma ZAMA GND-21
Aplicação
Carb. ZAMA GND-21



Código Raisman
0043-10-025
Descrição
Kit Reparo Carburador com
Diafragma ZAMA GND-25
Aplicação
ST 034/036/360-381 ECHO
HUSQ. 365/369



Código Raisman
0043-10-028
Descrição
Kit Reparo Carburador com
Diafragma
ZAMA GND-28
Aplicação
ST FS85/FS108/FR108
Antigo

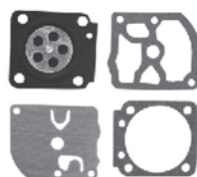

Código Raisman
0043-10-029
Descrição
Kit Reparo Carburador com
Diafragma ZAMA GND-29
Aplicação
ST FR 108/FS85/HS80 Podador
HUSQ. 51/55/322R/325R



Código Raisman
0043-10-030
Descrição
Kit Reparo Carburador com
Diafragma ZAMA
Aplicação
ST MS 070



Código Raisman
0043-10-031
Descrição
Kit Reparo Carburador com
Diafragma
Aplicação
ST MS 170/180

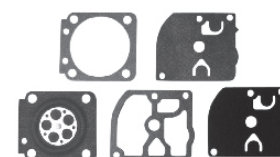

Código Raisman
0043-10-033
Descrição
Kit Reparo Carburador com
Diafragma
Aplicação
Carb. ZAMA GND-28 e 29

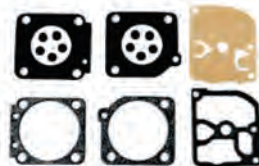

Código Raisman
0043-10-035
Descrição
Kit Reparo Carburador com
Diafragma
Aplicação
Carb. ZAMA GND-35



Código Raisman
0043-10-038
Descrição
Kit Reparo Carburador com
Diafragma
Aplicação
Carb. ZAMA GND-38

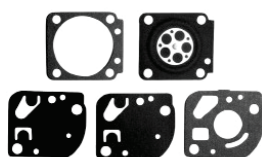

Código Raisman
0043-10-039
Descrição
Kit Reparo Carburador com
Diafragma
Aplicação
Carb. ZAMA GND-39



CARBURAÇÃO 2T : JOGO DE JUNTAS C/ DIAFRAGMA

ZAMA

Código Raisman

0043-10-050

Descrição

Kit Reparo Carburador c/
Diafragma

Aplicação

Carb. ZAMA GND-50

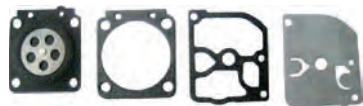

Código Raisman

0043-10-051

Descrição

Kit Reparo Carburador com
Diafragma

Aplicação

Carb. ZAMA GND-51



Código Raisman

0043-10-056

Descrição

Kit Reparo Carburador c/
Diafragma

Aplicação

ST FS 75/85/85R/SP81
/108 Modelos C1Q-S80
/69ANovo

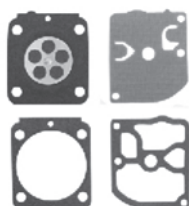

Código Raisman

0043-10-072

Descrição

Kit Reparo Carburador com
Diafragma Zama GN

Aplicação

ST FS 130R, BR500/550/600



Código Raisman

0043-10-081

Descrição

Kit Reparo Carburador com
Diafragma

Aplicação

Carb. ZAMA GND-81



Código Raisman

0043-10-083

Descrição

Kit Reparo Carburador com
Diafragma Zama GND83

Aplicação

HUSQ. 235e/240e
/435 / ST MS 170/180



Código Raisman

0043-10-088

Descrição

Kit Reparo Carburador com
Diafragma ZAMA

Aplicação

Carb. ZAMA GND-88



Código Raisman

0043-10-096

Descrição

Kit Reparo Carburador com
Diafragma

Aplicação

Carb. ZAMA GND-86



Código Raisman

0043-10-098

Descrição

Kit Reparo Carburador com
Diafragma ZAMA

Aplicação

Carb. ZAMA GND-98



Código Raisman

0043-10-135

Descrição

Kit Reparo Carburador com
Diafragma ZAMA

Aplicação

ST MS 361



Código Raisman

0043-10-084

Descrição

Jogo de Juntas com diafragma

Aplicação

ST TS410/420



Código Raisman

0043-10-093

Descrição

Kit Reparo Carburador com
Diafragma ZAMA

Aplicação

Carb. ZAMA GND-93



CARBURAÇÃO 2T : JOGO DE JUNTAS C/ DIAFRAGMA

BING

Código Raisman	0043-11-BNG
Descrição	Jogo de Juntas com diafragma
Aplicação	WACKER - Compactadores de solo

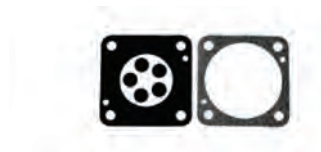

Código Raisman
0043-10-DOL

Descrição
Kit Reparo Carburador com Diafragma
Aplicação
Dolmar PS9000



Código Raisman
0043-10-BNG

Descrição
Kit Reparo Carburador com Diafragma
Aplicação
ST MS 038 Novo/380/381

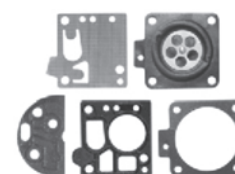

CARBURAÇÃO 2T : KIT DE REPARO COMPLETO P/ CARBURADOR

TILLOTSON

Código Raisman
0043-20-23S

Descrição
Kit Reparo Carburador

Aplicação
ST MS 051 - HUSQ. 61/268/272
291/288/390/395

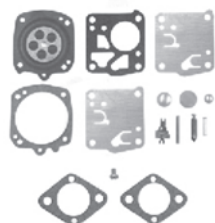

Código Raisman
0043-20-94L

Descrição
Kit Reparo Carburador

Aplicação
ST MS 08/Motobomba P840/835



BROSOL/RAISMAN

Código Raisman
0043-20-H19

Descrição
Kit Reparo Carburador

Aplicação
ST MS 034/038



Código Raisman
0043-20-H20

Descrição
Kit Reparo Carburador

Aplicação
ST MS 08/051 - HUSQ. 61 Antiga
/62/162



CARBURAÇÃO 2T : KIT DE REPARO COMPLETO P/ CARBURADOR

ZAMA

Código Raisman
0043-20-149
Descrição
Kit Reparo Carburador
Aplicação
HUSQ. 235e/240e/435

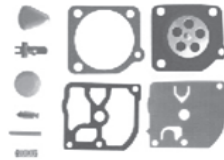

Código Raisman
0043-20-001
Descrição
Kit Reparo Carburador
Aplicação
McCulloch PM300

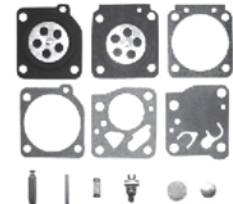

Código Raisman
0043-20-021
Descrição
Kit Reparo Carburador
Aplicação
Echo SRM2300/2550/3350



Código Raisman
0043-20-011
Descrição
Kit Reparo Carburador
Aplicação
ST FS 160/220/280

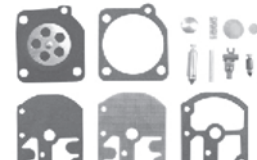

Código Raisman
0043-20-028
Descrição
Kit Reparo Carburador
Aplicação
Carb. ZAMA RB-28

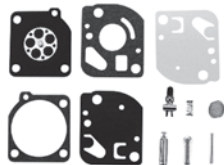

Código Raisman
0043-20-029
Descrição
Kit Reparo Carburador
Aplicação
ST FR 108



Código Raisman
0043-20-031
Descrição
Kit Reparo Carburador
Aplicação
Carb. ZAMA RB-31



Código Raisman
0043-20-036
Descrição
Kit Reparo Carburador
Aplicação
ST MS 034/036/360
HUSQ. 365/359



Código Raisman
0043-20-040
Descrição
Kit Reparo Carburador
Aplicação
ST FS 85 Nova



Código Raisman
0043-20-041
Descrição
Kit Reparo Carburador
Aplicação
Carb. ZAMA RB-41



Código Raisman
0043-20-042
Descrição
Kit Reparo Carburador
Aplicação
ST MS 08/070/TS350

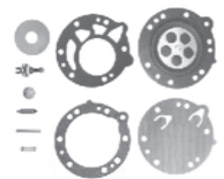

Código Raisman
0043-20-045
Descrição
Kit Reparo Carburador
Aplicação
HUSQ. 51/55/322R/325R

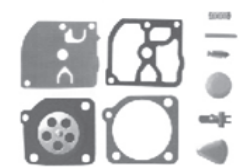

CARBURAÇÃO 2T : KIT DE REPARO COMPLETO P/ CARBURADOR

ZAMA

Código Raisman
0043-20-047
Descrição
Kit Reparo Carburador
Aplicação
Carb. ZAMA RB-47



Código Raisman
0043-20-145
Descrição
Kit Reparo Carburador
Aplicação
Carb. ZAMA RB-45



Código Raisman
0043-20-069
Descrição
Kit Reparo Carburador
Aplicação
Carb. ZAMA RB-69



Código Raisman
0043-20-085
Descrição
Kit Reparo Carburador
Aplicação
Carb. ZAMA RB-85

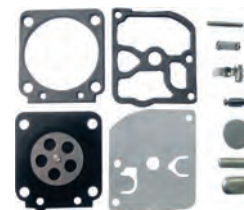

Código Raisman
0043-20-089
Descrição
Kit Reparo Carburador
Aplicação
ST FS55/120/200/250/300/350
ST BG45/46/55/65/85, SH55/85

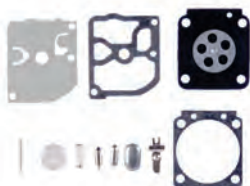

Código Raisman
0043-20-099
Descrição
Kit Reparo Carburador
Aplicação
ST BG45/65/85, FH75,
FC75,HT75,HL75

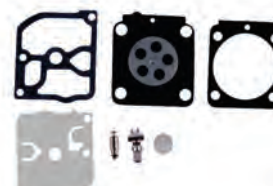

Código Raisman
0043-20-100
Descrição
Kit Reparo Carburador
Aplicação
ST HS45/75/80/85, FS46/55,
BG 45, BT45, 036 PRO, 036QS,
MS 360, FC55,HL45



Código Raisman
0043-20-167
Descrição
Kit Reparo Carburador
Aplicação
Carb. ZAMA RB-167

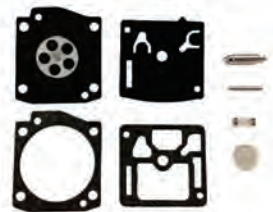

Código Raisman
0043-20-066
Descrição
Kit Reparo Carburador
Aplicação
Carb. ZAMA RB-66



Código Raisman
0043-20-151
Descrição
Kit Reparo Carburador
Aplicação
ST TS 410/420

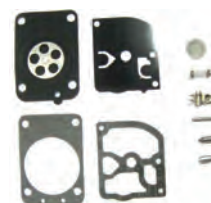

Código Raisman

0043-20-162

Descrição

Kit Reparo Carburador

Aplicação

Carb. ZAMA RB-162



WALBRO

Código Raisman
0043-20-WTE
Descrição
Kit Reparo Carburador
Aplicação
Carb. WALBRO K10-WTE



Código Raisman
0043-25-WJ
Descrição
Kit Reparo Carburador
Aplicação
Carb. WALBRO K15-WJ



CARBURAÇÃO 2T : KIT DE REPARO COMPLETO P/ CARBURADOR

WALBRO

Código Raisman

0043-23-WAT

Descrição

Kit Reparo Carburador Completo

Aplicação

ST MS 025/FS85/86 Antigo - Efco 8400
HUSQ. 225R/235R

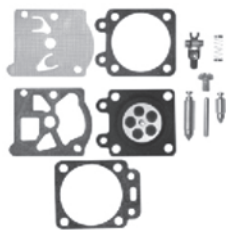

Código Raisman

0043-20-HD

Descrição

Kit Reparo Carburador Completo

Aplicação

ST MS 361
HUSQ. 371/372

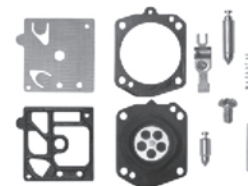

Código Raisman

0043-20-HDA

Descrição

Kit Reparo Carburador Completo

Aplicação

ST MS 460 - HUSQ. 257/345 - Homelite
300 - Oleomac 952 - Shindaiwa 488
/575/577

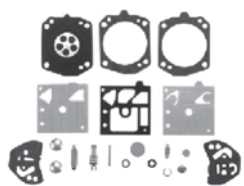

Código Raisman

0043-20-HDB

Descrição

Kit Reparo Carburador Completo

Aplicação

McCulloch 610/650 - Poulan 285
/335/375/395



Código Raisman

0043-24-HDA

Descrição

Kit Reparo Carburador Completo

Aplicação

McCulloch Promac 700/8200/PM 10-10
Homelite Super XL/550/SXL 928 - Echo
CS 702/CS 750 EVL/CS 900 EVL - Pioneer
P40/P41/P42/P50/P51/P52/P61/P62

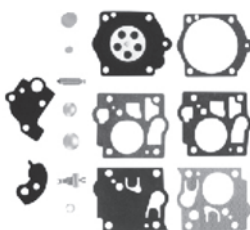

Código Raisman

0043-20-WY

Descrição

Kit Reparo Carburador Completo

Aplicação

WALBRO K10-WY
Shindaiwa C230/300



Código Raisman

0043-20-WAT

Descrição

Kit Reparo Carburador Completo

Aplicação

ST FS 85/86
HUSQ. 225R/235R/232R/455



Código Raisman

0043-21-WY

Descrição

Kit Reparo Carburador Completo

Aplicação

Shindaiwa C230
HUSQ. 142R

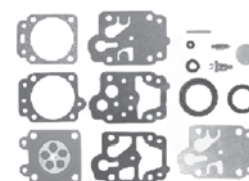

Código Raisman

0043-20-WJ

Descrição

Kit Reparo Carburador Completo

Aplicação

ST MS 056/064/066/660
HUSQ. 61/364/394XP
Olemac 350/950



Código Raisman

0043-20-WYL

Descrição

Kit Reparo Carburador Completo

Aplicação

Echo GT1100/2101, GTB1100/2101
CS221, HC1001, Emak GDO 26cc,
HO GX22/31, ZM3A/5A/5, Kawasaki
TGX23, Th023d, Komatsu G22L/23L



Código Raisman

0043-21-WAT

Descrição

Kit Reparo Carburador Completo

Aplicação

ST MS 025/FS86
HUSQ. 40/55/245/132R



Código Raisman

0043-20-WYJ

Descrição

Kit Reparo Carburador Completo

Aplicação

HUSQ. 132R/142R/226R/236R
/143RII - Nakashi - Mitsubishi - L26
/L33/L43/L52 - Zenoah - L260Z/L340Z
-Garthen - CG261B/CG330B/CG420B

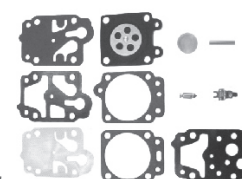

CARBURAÇÃO 2T : KIT DE REPARO COMPLETO P/ CARBURADOR

WALBRO

Código Raisman	43-20-WTE
Descrição	Kit Reparo Carburador Completo
Aplicação	Carb. WALBRO K10-WTE



Código Raisman
0043-20-WB
Descrição
Kit Reparo Carburador Completo
Aplicação
YAMAHA KT100S/KT100J/S/
TOHATSU



Código Raisman
0043-20-WZ
Descrição
Kit Reparo Carburador Completo
Aplicação
Carb. WALBRO K10-WZ



Código Raisman
0043-20-WYK
Descrição
Kit Reparo Carburador Completo
Aplicação
Carb. K20-WYK



Código Raisman
0043-21-WJ
Descrição
Kit Reparo Carburador Completo
Aplicação
ST MS 051/064/066
HUSQ. 364/394XP
OLEOMAC 350/950



Código Raisman
0043-22-WAT
Descrição
Kit Reparo Carburador
Aplicação
ST FS 85/86 - HUSQ. 245
Echo 3605



Código Raisman
0043-20-WSO
Descrição
Kit Reparo Carburador
Aplicação
ST MS 051 Antigo



CARBURAÇÃO 2T : KIT AGULHAS DE ADMISSÃO PARA CARBURADOR

ZAMA

Código Raisman
43-33-013
Descrição
Kit de agulha
Aplicação
Echo 2300/3550
Husq. 322/325

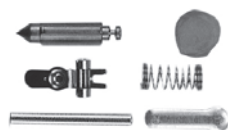

Código Raisman
43-33-034
Descrição
Kit de agulha
Aplicação
ST MS 034



Código Raisman
43-33-LAB
Descrição
Kit de agulha
Aplicação
ST MS 08



Código Raisman
43-33-007
Descrição
Kit de agulha
Aplicação
ST FS 80/160/220/280



CARBURAÇÃO 2T : KIT AGULHAS DE ADMISSÃO PARA CARBURADOR

WALBRO

Código Raisman
43-33-025
Descrição
Kit de agulha
Aplicação
ST MS 025 FS 85 ant.
EFCO 8400



Código Raisman
43-33-HD
Descrição
Kit de agulha
Aplicação
ST MS 039

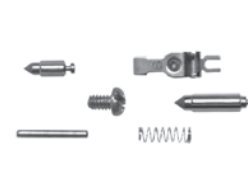

TILLOTSON

Código Raisman
43-33-5HL
Descrição
Kit de agulha
Aplicação
ST MS 08

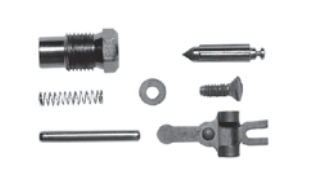

Código Raisman
43-34-84L
Descrição
Kit de agulha
Aplicação
ST MS 070



Código Raisman
43-35-5HL
Descrição
Kit de agulha
Aplicação
CARBURADOR TILLOTSON HL



Código Raisman
43-33-5HS
Descrição
Kit de agulha
Aplicação
ST MS 051
Husq. 61/62/181/268/288

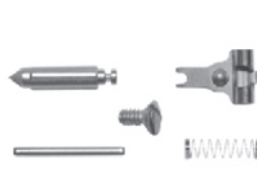

BROSOL

Código Raisman	43-33-H18
Descrição	Kit de agulha
Aplicação	Carburador H18 e Micromachine

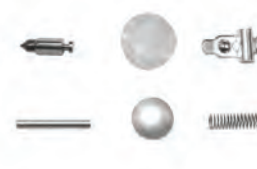

Código Raisman
44-33-H19
Descrição
Kit de agulha
Aplicação
ST MS 034/038



Código Raisman
44-33-H20
Descrição
Kit de agulha
Aplicação
ST 08/051
Husq. 61 ant. 62/162

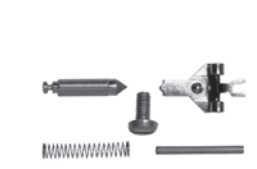

CARBURAÇÃO 2T : AGULHAS DE ADMISSÃO PARA CARBURADOR

Código Raisman
43-34-5HL
Descrição
Agulha de Admissão alumínio (original)
Aplicação
Carb. Tillotson modelo antigo



Código Raisman
43-34-216
Descrição
Agulha de Admissão motosserra
ponta grafitada
Aplicação
WALBRO 82-75/TILLOTSON 34-216/
ZAMA, BING 038 ST MS 08/051, HUSQ. 51/162



CARBURAÇÃO 2T : AGULHAS DE ADMISSÃO PARA CARBURADOR

Código Raisman

43-34-217

Descrição

Agulha universal

Aplicação

WALBRO 82-82/TILLOTSON 34-219/ZAMA



Código Raisman

43-34-219

Descrição

Agulha de Admissão ponta grafitada

Aplicação

WALBRO 82-82/TILLOTSON 34-219/
ZAMA,ST FS 85/160/220/280



Código Raisman

43-34-220

Descrição

Agulha de Admissão motosserra
ponta grafitada

Aplicação

CARB.TILLOTSON SERIE HL ZAMA LA/LB-ST 08/070



Código Raisman

43-34-221

Descrição

Agulha de Admissão universal

Aplicação

WALBRO 82-75, TILLOTSON 34-216,
ZAMA, BING 038, ST 08/051, HUSQ. 51/162



CARBURAÇÃO 2T : ALAVANCA DO ACELERADOR E AFOGADOR

ST - Carburador Tillotson

Código Raisman

43-25-5HL

Descrição

Alavanca do acelerador

Aplicação

Tillotson ST MS 08



ST - Carburador Brosol

Código Raisman

43-25-H20

Descrição

Alavanca do acelerador

Aplicação

Brosol ST MS 08



WACKER

Código Raisman

98-01-302

Descrição

Alavanca do acelerador

Aplicação

Wacker BS 500/600/700

Código Original

117863



MTD

Código Raisman

80-45-006

Descrição

Controle do acelerador

Aplicação

Trator MTD



CARBURAÇÃO 2T : BALANCINS P/ CARBURADOR

ST - Carburador Walbro

Código Raisman	41-66-048
Descrição	Balancin carburador
Aplicação	ST MS 025



ST - Carburador Tillotson

Código Raisman	40-55-A26
Descrição	Balancin carburador
Aplicação	ST MS 051



Código Raisman	40-55-A27
Descrição	Balancin carburador
Aplicação	ST MS 08



WACKER

Código Raisman	53-55-005
Descrição	Balancin carburador
Aplicação	Wacker BS 500/600



CARBURAÇÃO 2T : BORBOLETA DO AFOGADOR

Código Raisman	43-014-008
Descrição	Borboleta do afogador
Aplicação	ST FS 160/FS 220/FS280 Carburador H18 Micromachines



CARBURAÇÃO 2T : EIXO DO ACELERADOR

TILLOTSON

Código Raisman	43-30-5HL
Descrição	Kit eixo do acelerador
Aplicação	ST MS 08



CARBURAÇÃO 2T : KIT EIXO DO ACELERADOR

BROSOL/RAISMAN

Código Raisman
40-30-H20
Descrição
Kit do eixo do acelerador
Aplicação
ST MS 051



Código Raisman
40-31-H20
Descrição
kit eixo do acelerador
Aplicação
Husq. 61 ant. 62/162

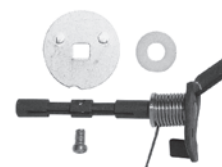

Código Raisman
40-32-H19
Descrição
Kit do eixo do acelerador
Aplicação
ST MS 038

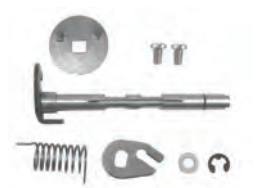

Código Raisman
40-32-H20
Descrição
Kit do eixo do acelerador
Aplicação
ST MS 08

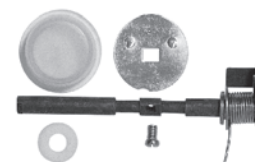

Código Raisman

43-30-H20

Descrição

Kit eixo do acelerador

Aplicação

Husq. 61/268/272/281/288



ZAMA

Código Raisman

40-30-LAB

Descrição

Kit eixo do acelerador

Aplicação

ST MS 08



WALBRO

Código Raisman

43-30-H18

Descrição

Kit eixo do acelerador

Aplicação

ST FS 160/220/270



CARBURAÇÃO 2T : KIT DO AFOGADOR

TILLOTSON

Código Raisman

43-35-H21

Descrição

Alavanca do Afogador

Aplicação

ST MS 08



CARBURAÇÃO 2T : KIT DO AFOGADOR

BROSOL/RAISMAN

Código Raisman
40-40-H20
Descrição
Kit do eixo do afogador
Aplicação
ST MS 051



Código Raisman
40-41-H20
Descrição
Kit do eixo do afogador
Aplicação
Husq. 61 ant. 62/162

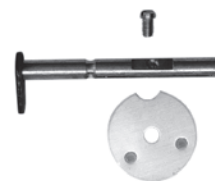

Código Raisman
40-42-H20
Descrição
kit eixo do afogador
Aplicação
ST MS 08

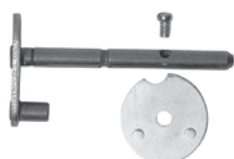

Código Raisman
43-40-H20
Descrição
kit eixo do afogador
Aplicação
HUSQ. 61/268/272/281/288



ZAMA

Código Raisman

40-40-LAB

Descrição

Kit eixo do afogador

Aplicação

ST MS 08



WALBRO

Código Raisman

43-41-H18

Descrição

Kit eixo do afogador

Aplicação

ST FS 160/220/280



CARBURAÇÃO 2T: KITS PARAFUSOS HL (REGULAGEM DO CARBURADOR)

TILLOTSON

Código Raisman
43-45-5HL
Descrição
Kit parafuso HL
Carb. Tillotson
Aplicação
ST MS 08



Código Raisman
43-45-5HS
Descrição
Kit parafuso HL
Aplicação
Husq. 61/62
ST MS 08/051



CARBURAÇÃO 2T: KITS PARAFUSOS HL (REGULAGEM DO CARBURADOR)

BROSOL

Código Raisman
42-34-H20

Descrição

Parafuso de regulagem HL

Aplicação
Carb. Brosol Husq. 61 ant. /62/162
Modelos 170400-422700



Código Raisman
43-34-H19

Descrição

Kit de parafuso HL (Brosol)

Aplicação
ST MS 038



Código Raisman
44-34-H20

Descrição

Kit de parafuso HL

Aplicação
Carb. Brosol
ST MS 08/051



Código Raisman
44-35-H20

Descrição

Parafuso de regulagem

Aplicação
Carb. Raisman H20
Husq. 61 nova



BING

Código Raisman

43-34-BNG

Descrição

Kit parafuso HL

Aplicação

ST MS 038



WALBRO

Código Raisman

43-45-H18

Descrição

Kit parafuso HL

Aplicação

ST FS 160/220/280



CARBURAÇÃO 2T: MOLA DO EIXO DO ACELERADOR

Código Raisman

12-11-H19

Descrição

Mola do eixo do acelerador

Aplicação

Carb. Brosol - ST MS 038/038



CARBURAÇÃO 2T : PARAFUSO DE REGULAGEM DA LENTA DO CARBURADOR

BROSOL

Código Raisman
40-50-H20
Descrição
Parafuso de regulagem
da lenta
Aplicação
ST MS 08



Código Raisman
43-50-5HL
Descrição
Parafuso de regulagem
da lenta
Aplicação
ST MS 08



Código Raisman	43-50-H20
Descrição	Parafuso de regulagem da lenta (com trava)
Aplicação	Husq. 61 nova /268



CARBURAÇÃO 2T LINHA PLATT : JOGO DE JUNTAS

BING

Código Platt	02-10-BNG
Descrição	Jogo de Juntas Carburador
Aplicação	ST MS 038 Novo 380/381

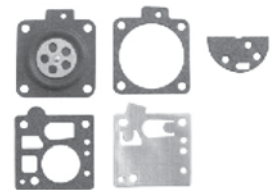

BROSOL/ RAISMAN

Código Platt
02-10-H19
Descrição
Jogo de Juntas Carburador
Aplicação
ST MS 034/038

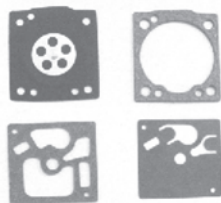

Código Platt
02-10-H20
Descrição
Jogo de Juntas Carburador
Aplicação
ST MS 08/051 - HUSQ. 61
Antigo 62/162

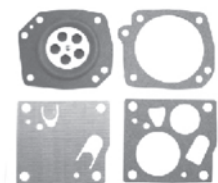

TILLOTSON

Código Platt	02-10-1HK
Descrição	Jogo de Juntas Carburador
Aplicação	ST FS 038 Antigo



CARBURAÇÃO 2T LINHA PLATT : JOGO DE JUNTAS

TILLOTSON

Código Platt
02-10-5HL

Descrição
Jogo de Juntas Carburador

Aplicação
ST MS 08/070
Motobomba P8040/835



Código Platt
02-10-5HS

Descrição
Jogo de Juntas Carburador

Aplicação
ST MS 051 - HUSQ. 61/62/268
/281/288/395 - Oleomac 251/254
/261/350 - Echo 60 - Intertec 133
(Carb. Original)

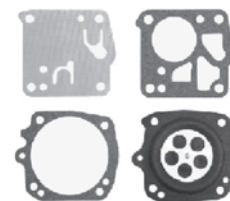

WALBRO

Código Platt

02-10-HDA

Descrição

Jogo de juntas Carburador

Aplicação

ST MS 460 - HUSQ. 257/345

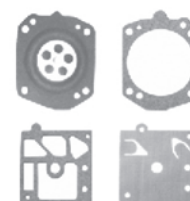

Código Platt
02-12-WAT

Descrição
Jogo de Juntas Carburador
WALBRO D12-WAT

Aplicação
ST MS 025 / FS85 Antigo -
Efc0 8400 - HUSQ. 235



Código Platt
02-11-WY

Descrição
Jogo de Juntas Carburador
WALBRO D21-WYK

Aplicação
HUSQ. 132R/142R/226R/
236R/143RII - Nakashi
Mitsubishi - L26/L33/L43/
L52 - Nakashi Zenoah - L260Z/
L340Z - Garthen GC 261B/
CG 330B/CG 420B

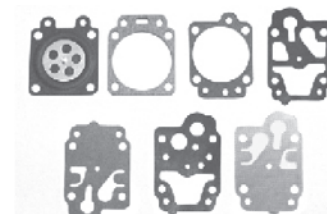

ZAMA

Código Platt
02-10-018

Descrição
Jogo de Juntas Carburador

Aplicação
Echo SRM 2300/2305/2550
/3550/3605 - Nakashi L 36E
Oleomac 750T



Código Platt
02-10-025

Descrição
Jogo de Juntas Carburador

Aplicação
ST MS 034/036/360/381 - Echo
4600 - HUSQ. 365

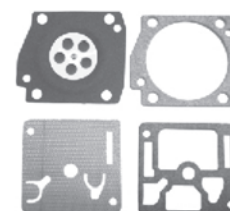

Código Platt
02-10-028

Descrição
Jogo de Juntas Carburador

Aplicação
ST FS 85/108/FR108

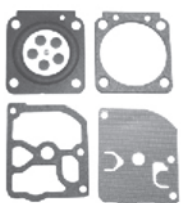

Código Platt
02-10-029

Descrição
Jogo de Juntas Carburador

Aplicação
ST FR 108/FS85/HS80
HUSQ. 51/55/322R/325R

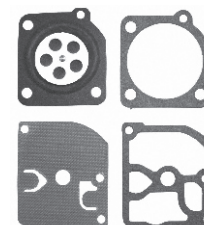

CARBURAÇÃO 2T LINHA PLATT: JOGO DE JUNTAS

Código Platt
02-10-056

Descrição
Jogo de Juntas Carburador
ZAMA GND-56
Aplicação
ST FS 85/108



Código Platt
02-10-007

Descrição
Jogo de Juntas Carburador
Aplicação
ST FS 160/220/280/FR220
Costal



CARBURAÇÃO 2T LINHA PLATT: KIT DE REPARO COMPLETO P/ CARBURADOR

BROSOL

Código Platt
02-20-H19

Descrição
Kit Reparo Carburador
BROSOL

Aplicação
ST MS 034/ 038

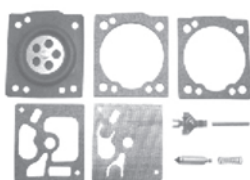

Código Platt
02-20-H20

Descrição
Kit Reparo Carburador
BROSOL

Aplicação
ST MS 08/ 051 -
HUSQ. 61 Antigo 62/162

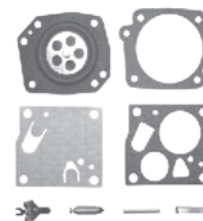

TILLOTSON

Código Platt

02-20-23S

Descrição

Jogo de juntas Carburador

Aplicação

ST MS 051 - Intertec 133(Carb. Original) -
HUSQ. 61/62/268/288/395/

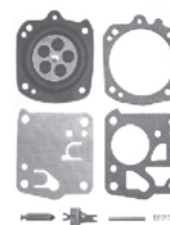

Código Platt
02-20-84L

Descrição
Kit Reparo Carburador
TILLOTSON

Aplicação
ST MS 070



Código Platt
02-20-94L

Descrição
Kit Reparo Carburador
TILLOTSON

Aplicação
ST MS 08 Motobomba P840/ 835



CARBURAÇÃO 2T LINHA PLATT: KIT DE REPARO COMPLETO P/ CARBURADOR

WALBRO

Código Platt	02-20-HD
Descrição	Kit Reparo Carburador
Aplicação	ST MS 039/ 460 - HUSQ. 371 372/362/361/390

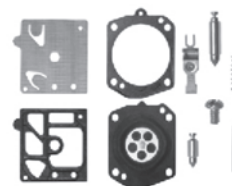

Código Platt
02-20-HDA
Descrição
Jogo de Juntas Completo
WALBRO
Aplicação
ST MS 460 - HUSQ. 257/345 -
Homelite 300 - Oleomac 952 -
Shindaiwa 488/575/577

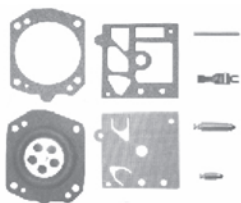

Código Platt
02-20-WAT
Descrição
Jogo de Juntas Completo
WALBRO K10-WAT
Aplicação
ST FS 44/ 85/86/106 -
HUSQ. 225R/235R/232R



Código Platt
02-20-WJ
Descrição
Jogo de Juntas Completo
WALBRO
Aplicação
ST MS 056/064/066 -
HUSQ. 61/364/394XP -
Oleomac 350/950



Código Platt
02-21-WY
Descrição
Jogo de Juntas Completo
WALBRO
Aplicação
HUSQ. 132R/142R/226R/
236R/143R11 - Nakashi -
Mitsubishi - L26/L33/L43/L52 -
Nakashi - Zenoah - L260Z/
L340Z - Garthen - CG261B/
CG330B/CG420B



ZAMA

Código Platt
02-20-011
Descrição
Kit Reparo Carburador
ZAMA RB-11
Aplicação
ST FS 160/ 220/ 280

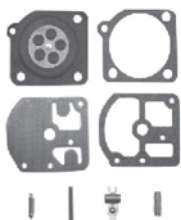

Código Platt
02-20-025
Descrição
Kit Reparo Carburador
ZAMA
Aplicação
ST MS 025/ FS85/ 86 Antigo -
Efco 8400 - HUSQ. 225R/ 235R



CARBURAÇÃO 2T LINHA PLATT: AGULHAS DE ADMISSÃO

WALBRO

Código Platt
02-34-217
Descrição
Agulha de admissão
Ponta Viton
Aplicação
WALBRO 82-82/TILLOTSON 34-219/ZAMA



Código Platt
02-34-217
Descrição
Agulha de admissão
Ponta Viton
Aplicação
WALBRO 82-75/TILLOTSON 34-216/ZAMA



CARBURAÇÃO 2T LINHA PLATT: JOGO DE JUNTAS / KIT DE REPARO REDUZIDO P/ CARB.)

TILLOTSON

Código Platt	02-20-23S/R
Descrição	Kit Reparo Reduzido Carburador
Aplicação	ST MS 051/ INTERTEC 133 (CARB. ORIG.) - HUSQ.61/62/181268/288/395/61 NOVA



WALBRO

Código Platt	02-10-WJ/R
Descrição	Jogo de Juntas Reduzido Carburador
Aplicação	ST MS 056/064/066 / HUSQ. 394 /OLEOMAC 261/264/274/284



Código Platt
02-23-WAT/R
Descrição
Kit Reparo Reduzido Carburador
Carburador c/ Agulha Pequena
Aplicação
ST MS 025/250



Código Platt
02-20-WJ/R
Descrição
Kit Reparo Reduzido Carburador
Aplicação
ST MS 051/064/066/660 HUSQ.364/3
OLEOMAC 350/950



Código Platt
02-21-WY/R
Descrição
Kit Reparo Reduzido Carburador
Aplicação
HUSQ. 132R/142R/226R/236R
143RII - Nakashi Mitsubishi - L26
/L33/L43/L52 - Nakashi
Zenoah - L260Z/L340Z - Garthen
GC 261B/ CG 330B/CG 420B

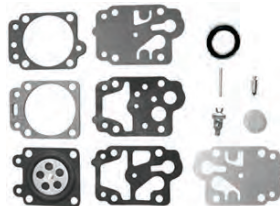

Código Platt
02-20-HDA/R
Descrição
Kit Reparo Reduzido Carburador
Carburador c/ Agulha Pequena
Aplicação
HUSQ. 254/257/345 / HOMEL. 300
OLEOMAC 952 - SHINDAIWA 488/575/577



ZAMA

Código Platt
02-10-002/R
Descrição
Jogo de Juntas Reduzido
Carburador c/ Agulha Pequena
Aplicação
ST MS 260



Código Platt
02-10-024/R
Descrição
Jogo de Juntas Reduzido
Aplicação
HUSQ. 365 / 372



CARBURAÇÃO 2T LINHA PLATT: JOGO DE JUNTAS / KIT DE REPARO REDUZIDO P/ CARB.)

ZAMA

Código Platt

02-10-026/R

Descrição

Jogo de Juntas Reduzido
Carburador c/ Agulha Pequena

Aplicação

ST MS 034/044
ECHO CLS 5810 / CLS 5800

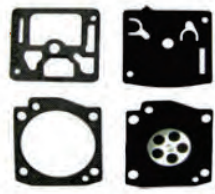

Código Platt

02-10-031/R

Descrição

Jogo de Juntas Reduzido

Aplicação

ECHO PB 4600/ Pb6000

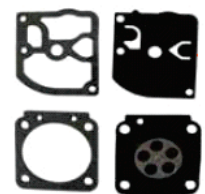

Código Platt

02-10-033/R

Descrição

Jogo de Juntas Reduzido
Carburador c/ Agulha Pequena

Aplicação

ST MS 170/180
HUSQVARNA 137/142



Código Platt

02-10-035/R

Descrição

Jogo de Juntas Reduzido

Aplicação

ST MS 021/025/230/250 / FS 38/55
McCULLOCH PM 3505-EAGER BEAVER
3214/3216/3505/3516/3818 /

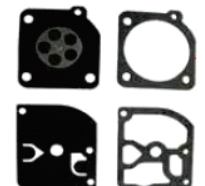

Código Platt

02-20-011/R

Descrição

Kit Reparo Reduzido Carburador

Aplicação

ST FS 160/220/280



Código Platt

02-20-013/R

Descrição

Kit Reparo Reduzido Carburador

Aplicação

ST FS 280/220/160/106/300 -
ECHO SRM2300



Código Platt

02-20-036

Descrição

Kit Reparo Reduzido Carburador

Aplicação

ST MS 034/036
HUSQ. 365

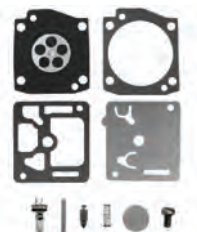

Código Platt

02-20-038/R

Descrição

Kit Reparo Reduzido Carburador

Aplicação

HUSQ. 137/142



Código Platt

02-20-053/R

Descrição

Kit Reparo Reduzido Carburador

Aplicação

ECHO CLS 5810/5800



Código Platt

02-20-061/R

Descrição

Kit Reparo Reduzido Carburador

Aplicação

ECHO Pb4600

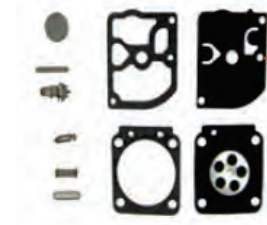

CARBURAÇÃO 2T LINHA PLATT : JOGO DE JUNTAS / KIT DE REPARO REDUZIDO P/ CARB.)

MOTOSSERRAS CHINESAS / MULTIMARCAS

Código Platt

02-KS-WAT

Descrição

Jogo de Juntas Reduzido

Aplicação

MOTOSSERRAS MULTIMARCAS

43 à 52cc

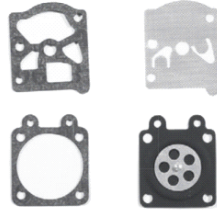

Código Platt

02-KB-WAT

Descrição

Jogo de Juntas Reduzido
Com Bombines

Aplicação

MOTOSSERRAS MULTIMARCAS

43 à 52cc

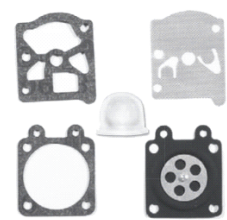

Código Platt

02-KR-WATC

Descrição

Kit Reparo Reduzido

Carburador c/ agulha Pequena

Aplicação

MOTOSSERRAS MULTIMARCAS

43 à 52cc



Código Platt

02-KR-WATL

Descrição

Kit Reparo Reduzido

Carburador c/ agulha Grande

Aplicação

MOTOSSERRAS MULTIMARCAS

43 à 52cc



ROÇADEIRAS CHINESAS / MULTIMARCAS

Código Platt

02-KS-WYC

Descrição

Jogo de Juntas Reduzido

Aplicação

ROÇADEIRAS MULTIMARCAS

25 à 52cc com Carburador de

Pistão Rotativo



Código Platt

02-KB-WYC

Descrição

Jogo de Juntas Reduzido
com Bombines e gaxeta

Aplicação

ROÇADEIRAS MULTIM.

25 à 52cc com Carburador de

Pistão Rotativo



Código Platt

02-KR-WYC

Descrição

Kit Reparo Reduzido

Aplicação

ROÇADEIRAS MULTIMARCAS

25 à 52cc com Carburador de

Pistão Rotativo

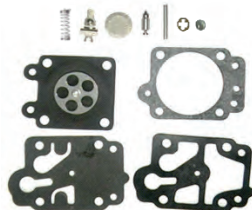

Código Platt

02-KB-WYC

Descrição

Kit Reparo Completo

Aplicação

ROÇADEIRAS MULTIM.

25 à 52cc com Carburador de

Pistão Rotativo



CARBURAÇÃO 2T LINHA CONSTRUÇÃO CIVIL: JOGO DE JUNTAS P/ CARBURADOR

WACKER - BING

Código Raisman	53-11-005
Descrição	Jogo de juntas
Aplicação	Wacker BS 42/45/50/52/60/62

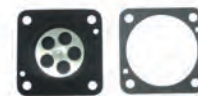

WACKER - TILLOTSON

Código Raisman
53-10-035
Descrição
Jogo de juntas
Aplicação
Wacker BS 50-2/50-21/60-260
21/70-2



Código Raisman
53-10-015
Descrição
Jogo de juntas
Aplicação
Wacker BS 500/600/700

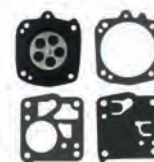

CARBURAÇÃO 2T LINHA CONSTRUÇÃO CIVIL: KIT DE REPARO P/ CARBURADOR

WACKER - TILLOTSON

Código Raisman
53-20-020
Descrição
Kit reparo carburador
Aplicação
Wacker BS 50-2/50-2i/60-2/60-2i/
70-2/70-2i



Código Raisman
53-20-010
Descrição
Kit reparo carburador
Aplicação
Wacker BS 500/600



WACKER - WALBRO

Código Raisman	53-20-030
Descrição	Kit reparo carburador
Aplicação	Wacker BS 50/60/70/50-2/60-2/ 70-2



CARBURAÇÃO 4T LINHA CONSTRUÇÃO CIVIL: JOGO DE JUNTAS/ KIT DE REPARO P/ CARBURADOR

HO - WALBRO

Código Raisman
53-10-005
Descrição
Jogo de juntas
Aplicação
HO GX 100



Código Raisman
53-20-005
Descrição
Kit reparo carburador
Aplicação
HO GX 100



CARBURAÇÃO 4T: DIAFRAGMA DA BOMBA

BRIGGS

Código Raisman

80-31-008

Descrição

Diafragma

Aplicação

Briggs 3,5 e 4HP Vertical para Carburadores Pulsa Jet

Código Original

391681



Código Raisman

80-31-009

Descrição

Diafragma

Aplicação

Briggs 3 e 5,5HP Vertical

Código Original

2799637



Código Raisman

80-31-031

Descrição

Diafragma

Aplicação

Briggs 3/ 5HP Horizontal - Modelo 5021/ 5021B Shaft Engine

Código Original

530228/5021

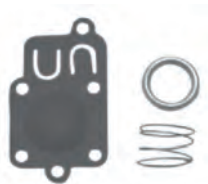

Código Raisman

80-31-035

Descrição

Diafragma

Aplicação

Briggs 3,5 e 3,75HP - Modelo 98902 e Modelo 3-1/2HP 95902

Código Original

495770



Código Raisman

80-31-101

Descrição

Diafragma da Bomba

Aplicação

Briggs 4HP - Modelos 82000/92000

Código Original

270253



Código Raisman

80-31-100

Descrição

Diafragma

Aplicação

Briggs 3 a 5HP Horizontal Carburadores Modelos 60000/ 80000/10000/130000

Código Original

270026

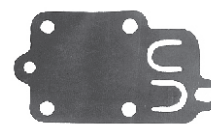

Código Raisman

80-31-103

Descrição

Diafragma da Bomba

Aplicação

Briggs - Modelos 42A700/ 420700/ 460700

Código Original

270989



Código Raisman

80-31-102

Descrição

Diafragma da Bomba

Aplicação

Briggs 8 e 11HP Horizontal Modelos 253400/ 255400/ 40A700/ 400400

Código Original

272638



Código Raisman

80-31-056

Descrição

Junta do Carburador

Aplicação

Briggs - Modelo 253700/255400/400400/422700

Código Original

271025/691873



CARBURAÇÃO 4T: KIT DE REPARO COMPLETO P/ CARBURADOR

BRIGGS

Código Raisman
80-31-022
Descrição
Kit reparo completo
Aplicação
Briggs 2 e 3HP Horizontal -
Modelos 6/6F/6R/6B/8/8B/8F/
8R/8P/9/9B/9F/9R
Código Original
291691



Código Raisman
80-31-027
Descrição
Kit reparo completo
Aplicação
Briggs 3 e 3,5HP Vertical -
Modelo 92500
Código Original
494622



Código Raisman
80-31-025
Descrição
Kit reparo completo
Aplicação
Briggs 3 e 4HP Vertical -
Modelos 92900/ 94900
Código Original
494623



Código Raisman
80-31-030
Descrição
Jogo de Juntas sem Agulha
Aplicação
Briggs 3,5 e 4HP
Código Original
498261



Código Raisman
80-31-052
Descrição
Jogo de Juntas Completo
Aplicação
Briggs 3 a 5HP Vertical
Código Original
494624



Código Raisman
80-31-016
Descrição
Kit reparo completo
Aplicação
Briggs 3 e 5,5HP Vertical Modelos
Kohler K90/K91/K141/K160/K161/
K181/K191/K241
Código Original
25757101



Código Raisman
80-31-026
Descrição
Kit reparo completo
Aplicação
Briggs 5HP Vertical -
Modelo 132900
Código Original
494625



Código Raisman
80-31-045
Descrição
Jogo de Juntas Completo
Aplicação
Briggs 5HP Vertical -
Modelo 13520
Código Original
495606



Código Raisman
80-31-042
Descrição
Jogo de Juntas Completo
Aplicação
Briggs 10/ 11 e 16HP Horizontal
Código Original
394989

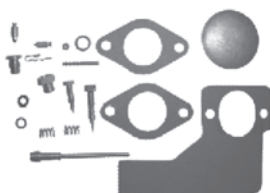

Código Raisman
80-31-023
Descrição
Kit reparo completo
Aplicação
Briggs 10/ 12 e 16HP
Horizontal - Modelo 221400
Código Original
391071

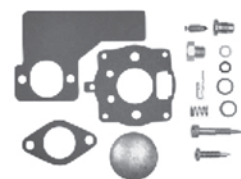

CARBURAÇÃO 4T: KIT DE REPARO COMPLETO P/ CARBURADOR

BRIGGS

Código Raisman
80-31-005
Descrição
Kit reparo completo
Aplicação
Briggs 16 e 18HP - Modelos
401400/422999
Código Original
393397

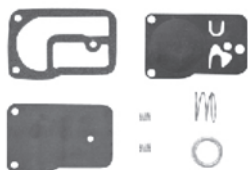

Código Raisman
80-31-018
Descrição
Kit reparo completo
Aplicação
Briggs 16 e 18HP Vertical
Código Original
394502/491539/694056

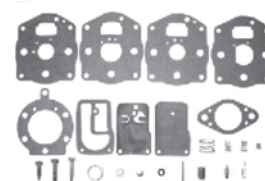

Código Raisman
80-31-046
Descrição
Jogo de Juntas Completo
Aplicação
Briggs - Modelos 287707/28777/
28N777/28P777/28Q777/28S777/
28U707/28U700/28W707/310707/
310777/311707/311777/312777/
313777.Vanguard Diamond I/C
Intek 15,5/ 16/ 16,5/ 17HP
Código Original
690191

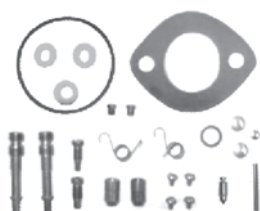

Código Raisman
80-31-053
Descrição
Jogo de Juntas Completo
Aplicação
Briggs - Modelos 286700/
28N700/196700/288700
Código Original
497535

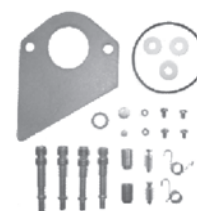

Código Raisman
80-31-004
Descrição
Kit reparo completo
Aplicação
BRIGGS 5 HP Quantum Series



Código Raisman
0080-33-021
Descrição
Kit de Reparo para Carburador
Aplicação
Briggs 3 e 5HP Horizontal e Vertical
Código Original
299060



HO / MOTOMIL

Código Raisman	80-31-077
Descrição	Kit reparo para carburador
Aplicação	HO GX 160/MOTOMIL 5,5HP MG 168F



TECUMSEH

Código Raisman	80-31-024
Descrição	Kit reparo para carburador
Aplicação	Tecumseh - Modelo 400/401/404/407
Código Original	39931/39910



CARBURAÇÃO 4T: KIT DE REPARO COMPLETO P/ CARBURADOR

TECUMSEH

Código Raisman

80-31-024

Descrição

Jogo de Juntas Completo

Aplicação

Tecumseh - Modelo 400/401/404/407

Código Tecumseh

39931/39910



Código Raisman

80-31-032

Descrição

Kit de Reparo para Carburador

Aplicação

Tecumseh 2 a 7HP

Código Tecumseh

631584/631838



Código Raisman

80-31-049

Descrição

Kit de Reparo para Carburador

Aplicação

Tecumseh 10 a 17HP

Código Tecumseh

632347

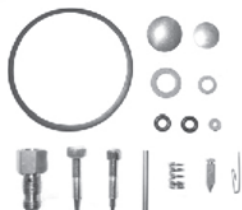

Código Raisman

80-31-007

Descrição

Kit de Reparo para Carburador

Aplicação

Tecumseh 2 a 7HP

Código Tecumseh

631029

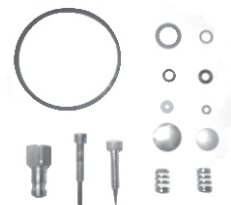

Código Raisman

80-31-050

Descrição

Kit de Reparo para Carburador

Aplicação

Tecumseh - Modelo Hr25/H70/
LAV25/ 35

Código Tecumseh

631782



Código Raisman

80-31-033

Descrição

Kit de Reparo para Carburador

Aplicação

Tecumseh 2 a 7HP

Código Tecumseh

31840



Código Raisman

Descrição

Aplicação

Código Tecumseh

80-31-077	Kit de Reparo para Carburador	MG 168F- Moto Mil 5,5HP (Motor Estacionário) - HO 5,5HP	-
80-31-079	Kit de Reparo para Carburador	MG 340 - Moto Mil 11HP (Motor Estacionário) - HO	-
80-31-080	Kit de Reparo para Carburador	MG 950 - Moto Mil 3,5HP (Gerador 2 Tempos) - Toyota 3,5HP	-
80-31-081	Kit de Reparo para Carburador	MG 1E58FL - Moto Mil 3,8HP (Motor Estacionário)	-

CARBURAÇÃO 4T: AGULHAS/KITS DE AGULHAS DE ADM. P/ CARBURADOR

BRIGGS

Código Raisman	80-33-020
Descrição	Kit de agulha
Aplicação	Briggs 7 e 18 HP



Código Raisman
80-33-100
Descrição
Kit de agulha
Aplicação
Briggs 3,5/5HP
Quantum 5/6HP (vertical)



Código Raisman
80-33-032
Descrição
Agulha de admissão
Aplicação
BRIGGS 12,5HP



BRIGGS - KIT DE AGULHA E SEDE

Código Raisman
80-33-024
Descrição
Kit de Agulha e Sede
Aplicação
Briggs - Modelos 60000/
80000/ 130400/ 132400
Código Briggs
293478



Código Raisman
80-33-023
Descrição
Kit de Agulha e Sede
Aplicação
Briggs - Modelos 140000/
170000/ 190000
Código Briggs
293962/297102

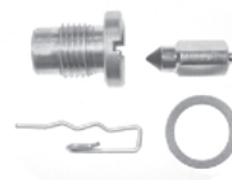

HO

Código Raisman	80-33-041
Descrição	Agulha de Admissão
Aplicação	HO G100/G150/ G200/G300/Gv150/Gv200
Código Original	16155 883 005



Código Raisman
80-33-701
Descrição
Agulha de Admissão
Aplicação
HO G100/GXV 120/
160/GX 100/120/160/200
Código Original
16011 ZEO 005



Código Raisman
80-33-702
Descrição
Agulha de Admissão
Aplicação
HO GX 240/270/340/390
Código Original
16011 ZAO 931



CARBURAÇÃO 4T: AGULHAS/KITS DE AGULHAS DE ADM. P/ CARBURADOR

TECUMSEH

Código Raisman

80-33-034

Descrição

Kit de Agulha e Sede

Aplicação

Tecumseh - Modelos H30/H35/HS40/
H22/H25/LAV30/AV520/V50/V60/
670/Ah600/Av600/HSK30/HSK600/
TVO85/TVM140/TVS600/TVS90

Código Original

630932



Código Raisman

80-33-033

Descrição

Agulha de Admissão

Aplicação

Tecumseh 1411-2



OUTROS

Código Raisman

80-31-044

Descrição

Kit de Agulha e Sede

Aplicação

Universal B43 e B48 Onan

Descrição

1420553



CARBURAÇÃO 4T: BÓIA DO CARBURADOR

HO

Código Raisman

80-33-705

Descrição

Bóia do carburador

Aplicação

HO GX 110/120/140/160/200/
GXV 120/140/160/

Código Original

16013 Z0S B01



Código Raisman

80-33-706

Descrição

Bóia do carburador

Aplicação

HO GX 270/GX 390

Código Original

16013 Z1C 003



CARBURAÇÃO 4T: CUBA DO CARBURADOR

MURRAY

Código Raisman

80-33-000

Descrição

Cuba do carburador

Aplicação

Tecumseh 4 tempos (vertical)

Código Original

631867



CARBURAÇÃO 4T: EIXO DO ACELERADOR

BRIGGS

Código Raisman	80-33-018
Descrição	Eixo do acelerador
Aplicação	Briggs 8 a 12 HP
Código Original	491006



CARBURAÇÃO 4T: MOLA DO CARBURADOR

Código Raisman
80-33-001
Descrição
Mola do Carburador
Aplicação
Briggs 3,75HP Sprint
Modelos 96900 e 96999
Código Original
262759



Código Raisman
80-33-009
Descrição
Mola do Carburador
Aplicação
Tecumseh 3,8HP Centura
Código Original
31361



CARBURAÇÃO 4T: PARAFUSOS DE REGULAGEM

Código Raisman
80-31-057
Descrição
Parafuso de regulagem Alta
Aplicação
Briggs 2 e 3 HP(horizontal)



Código Raisman
80-31-034
Descrição
Parafuso de regulagem de ar
Aplicação
Briggs 7 a 18 HP (vert. e hor.)
Modelos 170400-422700



CARBURAÇÃO 4T: SEDE

Código Raisman	80-33-026
Descrição	Sede
Aplicação	Tecumseh - Modelos 632052/ 632086/632388/632389
Código Original	631935A

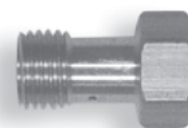

CARÇAÇA DO VIRABREQUIM

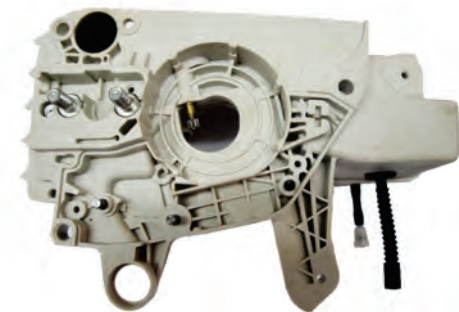

Código Raisman	Descrição	Aplicação	Código Original
ST			
70-18-525	Carçaça do Virabrequim	ST MS 250	1123 020 3003
70-18-380	Carçaça do Virabrequim	ST MS 380	1119 020 2114
70-77-506 LANÇAMENTO	Carçaça do Virabrequim	ST MS 066/660	1122 020 2113
70-77-561 LANÇAMENTO	Carçaça do Virabrequim	ST MS 361	1135 020 2601
70-77-581 LANÇAMENTO	Carçaça do Virabrequim	ST MS 381	1119 020 2114
HUSQ			
70-77-268 LANÇAMENTO	Carçaça do Virabrequim	HUSQ. 61/268/272	501 68 52 63
70-77-281 LANÇAMENTO	Carçaça do Virabrequim	HUSQ. 281/288	501 80 03 06

CARÇAÇA DA TAMPA DE PARTIDA

Código Raisman
70-15-528
Descrição
Carçaça do ventilador
Aplicação
ST FS 160/ 220 /280
Código Original
4119 190 0401



Código Raisman
70-15-015
Descrição
Carçaça do ventilador
Aplicação
ST MS 08 / Novissima
Código Original
1108 080 1805



Código Raisman
70-15-588
Descrição
Carçaça do ventilador
Aplicação
HUSQ. 288/281
Código Original
501 81 01 05



Código Raisman
70-15-568
Descrição
Carçaça do ventilador
Aplicação
HUSQ. 61/268/ 272
Código Original
503615571



Carretéis para Roçadeira

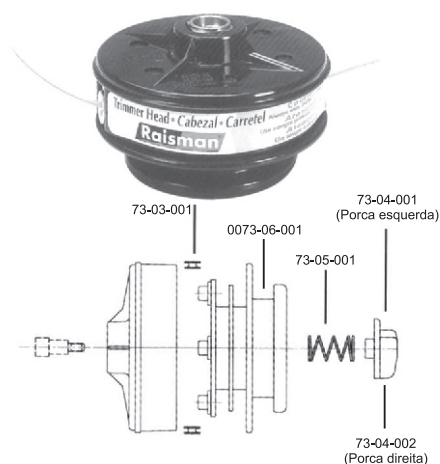

Carretel Manual Universal

Código Raisman	Descrição
73-05-001	Mola
73-04-001	Porca (Esquerda) • Rosca Fêmea (FLH)
73-03-001	Passador (Alumínio)
73-06-001	Carretel Fio Nylon Normal
73-04-002	Porca (Direita) • Rosca Macho (MLH)

• Modelo original para trabalhos profissionais. Indicado para limpeza pública, rodovias, parques e outros trabalhos que exijam alta performance e resistência ao impacto e desgaste.

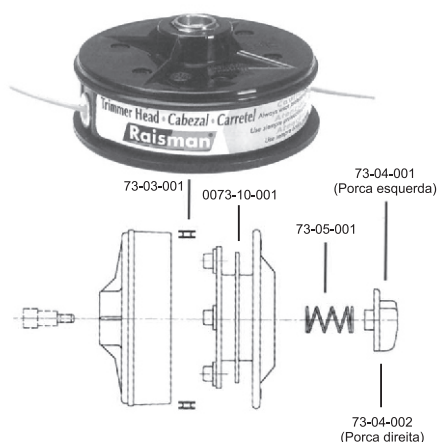

Carretel Manual de Corte Raso

Código Raisman	Descrição
73-05-001	Mola
73-04-001	Porca (Esquerda)
73-03-001	Passador (Alumínio)
73-10-001	Carretel Fio Nylon
73-04-002	Porca (Direita)

• Modelo original para corte baixo nos trabalhos de jardinagem, como nivelamento de gramados, canteiros ou qualquer corte de acabamento. Resistente ao impacto e desgaste.

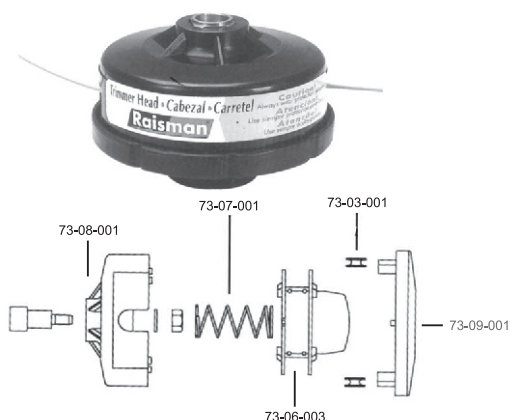

Carretel Automático

Código Raisman	Descrição
73-06-003	Carretel Automático
73-03-001	Passador (Alumínio)
73-07-001	Mola do Carretel Automático
73-08-001	Corpo do Carretel Automático
73-09-001	Tampa do Carretel Automático

• Modelo semi-profissional. Ideal para uso doméstico (hobby), pela praticidade e precisão de seu sistema automático, que permite o avanço do fio de nylon sem parar a máquina. Para acionar o avanço do fio de nylon, basta apenas uma pequena batida contra o solo, com a máquina acelerada e automaticamente serão liberados 2cm de fio. Produto altamente resistente a impacto e desgaste.

CARRETÉIS



MODELO	ROSCA	MANUAL	RASO	AUTOMÁTICO
Alpina/castor				
Castor-turbo 21-30-42-170-190-200	8 x 1,25 MLH	73-01-062	73-01-102	73-01-022
Bristol				
Todas as roçadeiras Bristol modelo antigo	1 2" x Ø0 FLH	73-01-077		
Echo				
SRM 302-385-2300-2305-3550-3605-4000	10 x 1,25 FLH	73-01-065	73-01-105	73-01-025
CLS 4600-5800	12 x 1,75 FLH	73-01-069	73-01-109	73-01-029
GT 2150	8 x 1,25 FRH	73-01-076	73-01-116	73-01-036
Efco				
JET 400 - 460 - EFCO 8405	8 x 1,25 MLH	73-01-062	73-01-102	73-01-022
	8 x 1,25 MLH (com rebaixo)	73-01-060	73-01-100	73-01-020
Garthen				
CG 420	8 x 1,25 MLH	73-01-062	73-01-102	73-01-022
BG 330 - 430	10 x 1,25 FLH	73-01-065	73-01-105	73-01-025
HO				
UMK 26 B - 35 B	8 x 1,25 MLH	73-01-062	73-01-102	73-01-022
UMK 422 - 431 - 435 (4 tempos)	10 x 1,25 FLH	73-01-065	73-01-105	73-01-025
Husq				
132/235/245/142/240/250/265/1155R/132R/235R/ 142R/240R/245R/166R/265R/143	12 x 1,75 FLH	73-01-069	73-01-109	73-01-029
R- RB - 225 - 232 - 322 - 323 - 241R - 226R	10 x 1,25 FLH	73-01-065	73-01-105	73-01-025
26 LC/123C/124C/125C/323C/326C	3 8 x 1,25 FRH	73-01-071	73-01-111	73-01-031
Marunaka/kawasaki				
48 CC	10 x 1,25 MLH	73-01-066	73-01-106	73-01-026
TG 24	8 x 1,25 FLH	73-01-063	73-01-103	73-01-023
Maruyama				
BC 260 - 320 - 480	8 x 1,25 FLH	73-01-063	73-01-103	73-01-023
Mcculloch				
McCulloch - Costal - Elite / 4700 / BP 4000	10 x 1,5 MLH	73-01-061	73-01-101	73-01-021
PROCASTER 3227	10 x 1,25 FLH	73-01-065	73-01-105	73-01-025
PROMAC 3	10 x 1 FLH	73-01-064	73-01-104	73-01-024
Nakashi/mitsubishi				
Nakashi L26/L270	8 x 1,25 MLH	73-01-062	73-01-102	73-01-022
L43/33/52 - VX 440/540 - VS 400 VRX 440	10 x 1,25 FLH	73-01-065	73-01-105	73-01-025
Oleomac				
720-726-740-750-745-746-755 (modelo velho)	8 x 1,25 MLH 8 x 1,25 MLH (com rebaixo)	73-01-062 73-01-060	73-01-102 73-01-100	73-01-022 73-01-020
PR 100 Elétrica - 750 -746 -755 (modelo novo)	10 x 1,25 FLH	73-01-065	73-01-105	73-01-025
450/ Sparta 40	8 x 1,25 MLH	73-01-073	73-01-113	73-01-033

CARRETÉIS



MODELO	ROSCA	MANUAL	RASO	AUTOMÁTICO
Shibaura				
SD 35 / 41 / 45 / 57	12 x 1,50 FLH	73-01-068	73-01-108	73-01-028
SD 23 / 26 / 35	10 x 1,25 FLH	73-01-065	73-01-105	73-01-025
Shindaiwa				
C35 - C350 - B45 - F18	10 x 1,25 MLH	73-01-066	73-01-106	73-01-026
T20 - C 25 - C 230	7 x 1 MLH	73-01-067	73-01-107	73-01-027
BP 35 - C 270	8 x 1,25 MLH	73-01-062	73-01-102	73-01-022
Branco Stark				
Branco Stark 25	M8 x 1,25 MLH	73-01-062	73-01-102	73-01-022
Branco Stark 42	M10 x 1,25 FLH	73-01-065	73-01-105	73-01-025
ST				
FS 160 / 220 / 280 / 290 / 300 / 350	12 x 1,50 FLH	73-01-068	73-01-108	73-01-028
FS 33/44/55/75/85R/85/86/88/106/108/120/ 130/250 e FR 220/350	10 x 1 FLH	73-01-064	73-01-104	73-01-024
FS 96	8 x 1,25 MLH	73-01-062	73-01-102	73-01-022
FS 500/550	14 x 1,50 FLH	73-01-074	73-01-114	73-01-034
ST FS280/360/353/160/220	M12x1,50 FLH			73-01-028
ST FS33/44/85/86/106/108 FR 108/220	M10x1 FLH			
Tanaka				
TBC 250	8 x 1,25 MLH	73-01-062	73-01-102	73-01-022
Tekna				
RI260 / 330	10 x 1,25 FLH	73-01-065	73-01-105	73-01-025
RI430 / RLD 330	8 x 1,25 MLH	73-01-062	73-01-102	73-01-022
Trapp				
Master 1000	8 x 1,25 MLH	73-01-062	73-01-102	73-01-022
Homelite				
ST 175/185/285/385/485/2725/2830/HBC38/ PBC3800	8 x 1,25 MLH	73-01-063	73-01-103	73-01-023
HBC 38 /PBC 3800	10 x 1,25 FLH	73-01-065	73-01-105	73-01-025
HBC 40	12 x 1,75 FLH	73-01-069	73-01-109	73-01-029
Jonsered				
GR - 32	10 x 1,25 FLH	73-01-065	73-01-105	73-01-025
RS 45/51/GR36/41/51	12 x 1,75 FLH	73-01-069	73-01-109	73-01-029
Kaaz - Mitsubishi				
VS - 250	8 x 1,25 FLH	73-01-063	73-01-103	73-01-023
TL 42 / VX440 / 540 / VS400 / VRX 440	10 x 1,25 FLH	73-01-065	73-01-105	73-01-025

FABRICADO NO BRASIL

CHAPAS LATERAIS PARA MOTOSSERRA

HUSQ



Código Raisman	Descrição	Aplicação	Código Original
70-72-061	Chapa Lateral Interna	HUSQ. 61 Antigo	501 44 44 01
70-72-162	Chapa Lateral Externa	HUSQ. 162	501 44 45 01
70-72-261	Chapa Lateral Interna	HUSQ. nova 61/268/272/281/288	501 81 48 01

ST

Código Raisman	Descrição	Aplicação	Código Original
70-72-008	Chapa Lateral Interna	ST MS 08	1108 664 1000
70-72-018	Chapa Lateral Externa	ST MS 08	1107 664 1100
70-72-038	Chapa Lateral Interna	ST MS 038	1117 664 1000
70-72-051	Chapa Lateral Interna	ST MS 051	1111 664 1000
70-72-510	Chapa Lateral Externa	ST MS 051	1111 664 1005
70-72-531	Chapa Lateral Interna	ST MS 360	1122 664 1001
70-72-536	Chapa Lateral Interna	ST MS 360	1122 664 1000
70-72-560	Chapa Lateral Interna	ST MS 034/036/360/046/066	1122 664 1000
70-72-538	Chapa Lateral Externa	ST MS 380	1119 664 1000
70-72-580	Chapa Lateral Interna	ST MS 380	1119 664 1000
70-72-661	Chapa Lateral Interna	ST MS 440	1128 664 1002
70-72-660	Chapa Lateral Interna	ST MS 660	1128 664 1001

CHAVES

CHAVE COMBINADA



Código Raisman	Descrição	Aplicação
70-20-319	Chave combinada 13x19	AC 330/380 /HU 61/266/268 Shindaiwa 550/575/680 ST 025/034/038/039/066/390

CHAVES



Chave Torq



Chave Combinada/Ignição

CHAVE COMBINADA

Código Raisman	Descrição	Aplicação
70-20-719	Chave combinada 17 x19	/Oleomac 480/999 / Intertec 133 /Sachs dolmar 120-08 / ST 051/038
70-21-319	Chave combinada 13x19	Macrotop - mel 180
70-20-721	Chave combinada 17x21	ST MS 08/070
70-20-360	Chave combinada 13x19	Todas Roçadeiras
70-20-917	Chave combinada 19x17	Todas Roçadeiras

CHAVE IGNIÇÃO

Código Raisman	Descrição	Aplicação
80-60-001	Chave de ignição de 5 polos	Murray

CHAVE TORK

Código Raisman	Descrição	Aplicação
70-00-006	Chave Torq	HUSQ/ST

CHAVETA DO MOTOR (MEIA LUA)

Código Raisman	65-C460
Descrição	Chaveta do volante 3 x 3,60 x 10 meia lua
Aplicação	ST MS 08/ TS 350
Código Original	9482 953 6602



CILINDROS COMPLETOS

HUSQ - CILINDROS CROMO



Código Raisman	Descrição	Aplicação	Código Original
60-00-213 LANÇAMENTO	Cilindro Completo - 38 mm	HUSQ. 137	530 06 99 40
60-00-241 LANÇAMENTO	Cilindro Completo - 41 mm	HUSQ. 241R	502 24 33 01
570006	Cilindro Completo - 48 mm	HUSQ. 365	503 69 10 73
60-00-251	Cilindro Completo - 45 mm	HUSQ. 51	503 16 83 01
60-00-255	Cilindro Completo - 46 mm	HUSQ. 55	503 60 91 71
60-00-259	Cilindro Completo - 47 mm	HUSQ. 359	537 15 73 02
60-00-261	Cilindro Completo - 48 mm	HUSQ. 61	544 22 28 02
60-00-265 LANÇAMENTO	Cilindro Completo - 52 mm	HUSQ. 365	503 69 10 73
60-00-268	Cilindro Completo - 50 mm	HUSQ. 268	503 61 10 71
60-00-272	Cilindro Completo - 52 mm	HUSQ. 272	503 75 81 72
60-00-288	Cilindro Completo - 54 mm	HUSQ. 288	503 90 74 71
60-00-295 LANÇAMENTO	Cilindro Completo - 56 mm	HUSQ. 395	503 99 39 03

CILINDROS COMPLETOS

HUSQ - CILINDROS CERÂMICA

Código Raisman	Descrição	Aplicação	Código Original
60-60-255 LANÇAMENTO	Cilindro Completo - 46mm	HUSQ. 55	503 60 91 71
60-60-261	Cilindro Completo - 48mm	HUSQ. 61	503 53 20 71
60-60-265 LANÇAMENTO	Cilindro Completo - 52mm	HUSQ. 365	503 69 10 73
60-60-268	Cilindro Completo - 50mm	HUSQ. 268	503 61 10 71
60-60-272 LANÇAMENTO	Cilindro Completo - 52mm	HUSQ. 272	503 75 81 72

ST - CILINDROS CROMO

Código Raisman	Descrição	Aplicação	Código Original
60-00-585	Cilindro Completo - 34mm	ST FS 85	4137 020 1202
60-00-512 LANÇAMENTO	Cilindro Completo - 35mm	ST FS 120	4134 020 1213
60-00-516	Cilindro Completo - 35mm	ST FS 160	4119 020 1203
60-00-520	Cilindro Completo - 38mm	ST FS 220	4119 020 1204
60-00-580	Cilindro Completo - 40mm	ST FS 280	4119 020 1207
60-00-507 LANÇAMENTO	Cilindro Completo - 58mm	ST MS 070	1106 120 1602
60-00-508	Cilindro Completo - 47mm	ST MS 08	1108 020 1220
60-00-517 LANÇAMENTO	Cilindro Completo - 37mm	ST MS 170	1130 020 1207
60-00-518 LANÇAMENTO	Cilindro Completo - 38mm	ST MS 180/ MS 018	1130 020 1208
60-00-536	Cilindro Completo - 38mm	ST MS 036/360	1125 020 1206
60-00-538	Cilindro Completo - 52mm	ST MS 380/038 MAG.	1119 020 1202
60-00-544 LANÇAMENTO	Cilindro Completo - 50mm	ST MS 044/440	1128 020 1201
60-00-566	Cilindro Completo - 54mm	ST MS 066/660	1122 020 1209
60-00-581	Cilindro Completo - 52mm	ST MS 381	1119 030 2003
60-00-525	Cilindro Completo - 42,5mm	ST MS 250/025	1123 020 1209
60-00-539 LANÇAMENTO	Cilindro Completo - 49mm	ST MS 039/390	1127 020 1216
60-00-546 LANÇAMENTO	Cilindro Completo - 52mm	ST MS 046/MS460	1128 020 1221
60-00-551	Cilindro Completo - 52mm	ST MS 051	1111 020 1200

ST - CILINDRO CERÂMICA

Código Raisman	Descrição	Aplicação	Código original
60-60-516	Cilindro Completo - 35mm	ST FS 160	4119 020 1203
60-60-520	Cilindro Completo - 38mm	ST FS 220	4119 020 1204
60-60-580	Cilindro Completo - 40mm	ST FS 280/290	4119 020 1207
60-60-507	Cilindro Completo - 58mm	ST MS 070	1106 120 1602
60-60-508	Cilindro Completo - 47mm	ST MS 08	1108 020 1220
60-60-517 LANÇAMENTO	Cilindro Completo - 37 mm	ST MS 170	1130 020 1207
60-60-518	Cilindro Completo - 38mm	ST MS 180	1130 020 1208
60-60-523 LANÇAMENTO	Cilindro Completo - 40 mm	ST MS 023/MS230	1123 020 1218
60-60-525	Cilindro Completo - 42,5mm	ST MS 250/025	1123 020 1206
60-60-536	Cilindro Completo - 48mm	ST MS 036/360	1125 020 1206
60-60-538	Cilindro Completo - 52mm	ST MS 380/038 Magnum	1119 020 1202
60-60-539 LANÇAMENTO	Cilindro Completo - 49mm	ST MS 390	1127 020 1216
60-60-544 LANÇAMENTO	Cilindro Completo - 50mm	ST MS 044 / MS440	1128 020 1201
60-60-546 LANÇAMENTO	Cilindro Completo - 49mm	ST MS 046/460	1128 020 1221
60-60-566	Cilindro Completo - 54mm	ST MS 066/660	1122 020 1209
60-60-581	Cilindro Completo - 52mm	ST MS 381	1119 030 2003

SHINDAIWA

Código Raisman	Descrição	Aplicação	Código original
60-00-935	Cilindro Completo - 36mm	SHINDAIWA C35	2001112111

WACKER

Código Raisman	Descrição	Aplicação	Código original
80-80-300	Cilindro Completo - cerâmica	Wacker WM 80	99336
80-80-301 LANÇAMENTO	Cilindro Completo - cerâmica	Wacker WM 80 (com injeção de óleo)	0176400

CINTO DUPLO PARA ROÇADEIRAS

Universal

Código Raisman	70-01-221
Descrição	Cinto Duplo Universal
Aplicação	Para todos os modelos de Roçadeiras



COMANDO DO ACELERADOR

WACKER

Código Raisman	98-01-604
Descrição	Comando do acelerador
Aplicação	Wacker BS500/600/700



CONDUTORES DE AR

WACKER

Código Raisman
98-01-303
Descrição
Condutor do Filtro de Ar
Aplicação
Wacker BS 52Y
BS 500 / 600 / 700/720
Código Original
114769



Código Raisman
98-01-304 **LANÇAMENTO**
Descrição
Condutor do Filtro de Ar
(Modelo novo)
Aplicação
Wacker BS 50-21/60-21
Padrão Walbro
Código Original
0156976



Código Raisman
98-01-404
Descrição
Condutor do Filtro de Ar
Aplicação
Wacker BS 52Y
BS 45 / 60 / 62
Código Original
84927



Código Raisman
98-01-407
Descrição
Condutor do filtro de Ar
Aplicação
Wacker BS 52Y
Código Original
78181



CONEXÕES DE ADMISSÃO

ST



Código Raisman	65-12-520
Descrição	Conexão de Admissão
Aplicação	ST FS 160/180/220/FR220/ 220K/280K
Código Original	4119 141 2200

Código Raisman
65-12-518
Descrição
Conexão de Admissão
Aplicação
ST MS 170/180
Código Original
1130 141 2200



Código Raisman
65-13-37
Descrição
Conexão de Admissão
Aplicação
ST MS 038
Código Original
1119 141 2200



Código Raisman
65-12-525
Descrição
Conexão de Admissão
Aplicação
ST MS 025/250
Código Original
1123 141 2200



Código Raisman
65-13-560
Descrição
Conexão de Admissão
Aplicação
ST MS 034/036/360
Código Original
1125 141 2200



Código Raisman
65-12-561 **LANÇAMENTO**
Descrição
Conexão de Admissão
Aplicação
ST MS 361
Código Original
11351412200



Código Raisman
65-12-566
Descrição
Conexão de Admissão
Aplicação
ST MS 066/660/650
Código Original
1122 141 2201



CONEXÕES DO CARBURADOR

ST

Código Raisman
65-14-512 **LANÇAMENTO**
Descrição
Conexão do carburador
Aplicação
ST FS 120 / 250 / 300 / 350
Código Original
4134 120 0102



Código Raisman
65-12-551 **LANÇAMENTO**
Descrição
Conexão do carburador
Aplicação
ST MS 051
Código Original
1111 120 2203



HUSQ

Código Raisman
65-12-261 **LANÇAMENTO**
Descrição
Conexão do carburador
Aplicação
HUSQ 61
Código Original
501533803



Código Raisman
65-12-268 **LANÇAMENTO**
Descrição
Conexão do carburador
Aplicação
HUSQ 268/288
Código Original
501 80 6602



CONJUNTOS/COMPONENTES TORRETA

CONJUNTO TORRETA

Código Raisman
80-11-753
Descrição
Conjunto torreta direita completa
Aplicação
Castelgarden



Código Raisman
80-11-755
Descrição
Conjunto torreta esquerda completa
Aplicação
Castelgarden



Código Raisman
80-11-706
Descrição
Conj. Tórreta completa
Aplicação
MTD 450
Passos x Dentes
36"



Código Raisman
65-11-733
Descrição
Conj. Tórreta completa
Aplicação
MTD 16/18HP
Passos x Dentes
46" corte L. direito



Código Raisman
80-11-703
Descrição
Conj. eixo da torreta
Aplicação
Murray 12/12,5/14/18HP



Código Raisman
80-11-745
Descrição
Conj. Eixo da torreta
Aplicação
MTD
Passos x Dentes
38"/42"/46"



CONJUNTOS PINHÃO E COROA (CCT)

HUSQ



Código Raisman	Descrição	Aplicação	Passos x Dentes
21-38-210	Conjunto pinhão e Coroa	HUSQ. 181/185/281/285/288 /298/1100/2100/2101/394/395/ 395XP	3/8"
21-25-246	Conj. Pinhão e Coroa	HUSQ. 340/345/350/351/357XP /346XP/359	.325" x 7D
21-25-250	Conjunto pinhão e Coroa	HUSQ. 181/185/281/285/288/298 HUSQ. MS 55/51/254	3/8" x 7
21-38-266	Conjunto pinhão e Coroa (com gaiola)	HUSQ. 61/162/222/268/272	3/8" x 7
21-38-281	Conjunto pinhão e Coroa	HUSQ. 181/281/285/288/298/1100/2100 2101/394/395/395XP	.325" 7D

ST

Código Raisman	Descrição	Aplicação	Passos x Dentes
21-38-534	Conjunto pinhão e Coroa com gaiola	ST MS 034/034 Super/029/039/036 /360/390/310	3/8" x 7
21-38-566	Conjunto pinhão e Coroa	ST MS 064/660/650	3/8" x 7
21-38-538	Conjunto pinhão e Coroa	ST MS 038/380	3/8" x 7
21-25-525	Conjunto pinhão e Coroa	ST MS 017/021/023/025	3/8" x 7
21-38-544	Conjunto pinhão e Coroa	ST MS 044/046/MS440/MS460	3/8" x 7
21-44-507	Conjunto pinhão e Coroa	ST MS 070	404" 7
21-38-508	Conjunto pinhão e Coroa	ST MS 08	404"
21-44-551	Conjunto pinhão e Coroa	ST MS 051/076/Oleomac 999	404" x 7
21-44-566	Conjunto pinhão e Coroa	ST MS 066/660/650	404" x 7

CONJUNTOS DE GUIAS COM LIMA



Código Raisman	Descrição	Aplicação
75-05-316	Cj. Guia c/ Lima Chata 6" e Redonda 3/16"	Motosserras corrente 3/8
75-05-532	Cj. Guia c/ Lima Chata 6" e Redonda 5/32"	Motosserras corrente 3/8
75-05-732	Cj. Guia c/ Lima Chata 6" e Redonda 7/32"	Motosserras

COROA DE MOTOSSERRA (ROLETE)

HUSQ



Código Raisman	Descrição	Aplicação	Passos x Dentes	Código Original
23-25-7S7	Coroa de Motosserra	HUSQ. 136/142/345/235/240 /445	0,325" x 7	501 45 74 02
23-25-7M7	Coroa de Motosserra mini	Diversas	0.325" x 7	-
23-25-8S7	Coroa de Motosserra mini	Diversas	0.325" x 8	-
23-38-7L7	Coroa de Motosserra	HUSQ. 61/268/272/359/372/ 281/288	3/8" x 7 x Standard	501 59 80 02
23-38-8L7	Coroa de Motosserra	HUSQ. 61/268/272/359/372/ 281/288	3/8" x 8 x Standard	505 30 36 61
23-38-7S7	Coroa de Motosserra	HUSQ. 55/257/51	3/8" x 7	504 52 30 02
23-44-7L7	Coroa de Motosserra	HUSQ. 395/394 - ST 08/066/660/650	404" x 7 x Standard	501 59 79 02

CORREDIÇA DO AFOGADOR

HUSQ

Código Raisman	70-08-010
Descrição	Corrediça do Afogador
Aplicação	ST MS 08
Código Original	1108 084 4110



CORREIAS P/ TRATORES



HUSQ

Código Raisman	Descrição	Aplicação
11867	Correia de corte 1/2" x 101" (12,7 x 2565,4mm)	Husq Yt1942 e YTH 2042
11861	Correia de corte 1/2" x 90-1/4" (12,7 x 2292,4mm)	Husq 38" LT131/151/97/P12597
8784	Correia de corte 1/2" x 95,25" (12,7 x 2419,4mm)	Husq LT 125/131/151/97/1297
11864	Correia de corte 5" x 138,3/4" (15,9 x 3524,3mm)	Husq GTH 2448, YTH 2348, YTH 2448
11863	Correia de corte 5/8" x 148" (15,9 x 3759,9mm)	Husq 54" YTH 2754
80-90-346	Correia de corte 88-1/2" x 1/2" (2210 x 12,7mm)	Husq LR12,38" de corte (para modelo AYP PP 125R38J)
11862	Correia de tração 1/2" x 97,4" (12,7 x 2474mm)	Husq LT 15(00/01/02/03/06)LT 1597
80-90-337	Correia de tração 34-1/2" x 3/8" (867 x 10 mm)	Husq jet 55 antigo
80-90-347	Correia de plat. prim. 78-1/2" x 1/2"x 12,7mm	Husq LR12,38" de corte (para modelo AYP PP 125R38J)

MTD

Código Raisman	Descrição	Aplicação
80-90-324	Correia da lamina (corte) 64 1/2" x 5/8" (1640x16mm)	MTD H 800 e 849 46" de corte (para MTD 18 HP mod.840H plataforma primaria)
80-90-323	Correia da lamina (corte) 79 x1/8" x 1/2" (2015x12,7mm)	MTD 820 e 849 (para MTD 18HP mod.840H/ Yardman 604 e 608) plataforma secundária
80-90-301	Correia da plataforma (corte) 60" x 5/8" (1495x16mm)	MTD 800H - 46" (polia da plataforma)

CORREIAS P/ TRATORES



MTD

Código Raisman	Descrição	Aplicação
80-90-311	Correia de plataforma (corte) 69-9" x 58" (1720x16mm)	MTD 400e 600 -38" (da polia da plataforma para polia do motor)
80-90-302	Correia da plataforma (corte) 99" x 1/2"x (2484x12,7mm)	MTD 600H - 46" (polia da plataforma)
80-90-310	Correia de motor 53" x 5/8" (1310 x 16mm)	MTD 400/600/800, 36", 38", 42", 46" e 50" (do motor de velocidade)
80-90-312	Correia de transmissão 44-2" 5/8" (1085x16mm)	MTD 400e 600 ate ano 1990 (da polia de velocidade variavel de transmissão)
80-90-366	Correia de transmissão 41-1/2" x 5/8" (1054x16mm)	MTD 42" e 46" mod 604G desde 1999 (da polia de vel. var. p/ polia de transmi.)
80-90-314	Correia de transmissão 47-5" x 5/8" (1200x16mm)	MTD 600 a partir ano 1990 (da polia de vel. variável p/ transmissão)
80-90-348	Correia de tração (corte) 30-1/4" x 3/8" (754 x 10mm)	MTD 462R e 479R 21"

MURRAY

Código Raisman	Descrição	Aplicação
80-90-316	Correia da lamina (corte) 86" x 1/2" (2145x12,7mm)	Murray 12,5 HP - 40"
80-90-342	Correia de tração (corte) 47" x 1/2" (1175x12,7mm)	Murray 46"
80-90-344	Correia de tração (corte) 086 x 1/2" (2135x12mm)	Murray 14 A 18 HP - 40"/42"/46" (corte com transmissão dana)
80-90-342	Correia de tração primaria (corte) 80 - 1/2" x 1/2" (2010x12,7)	Murray 16 e 18 HP
80-90-315	Correia de tração (corte) 36 - 1/2" x 1/4" (920x6,20mm)	Murray 5HP mod. antigo 21"

POULAN

Código Raisman	Descrição	Aplicação
11867	Correia de corte 1/2" x 101" (12,7 x 2565,4mm)	Poulan 2006, Poulan Pro e Proulan Pro XT
13251	Correia de corte 1/2" x 101,4" (12,7 x 2575,6mm)	Poulan PB 195H42LT, PB2042YT e XT195H42LT 42"
8784	Correia de corte 1/2" x 95,25" (12,7 x 2419,4mm)	Poulan 50
9697	Correia de corte 1/2" x 95-1/2" (12,7 x 2425,7mm)	Poulan Pro 1201216, 22 e 24 HP
11864	Correia de corte 5" x 138-3/4" (15,9 x 3524,3mm)	Poulan Pro 48" PBGT22, PB22, PB24 e XT22

WEED EART

Código Raisman	Descrição	Aplicação
80-90-337	Correia da tração 34-1/2" x 3/8" (867 x 10mm)	Weed Eart

KOHLER

Código Raisman	Descrição	Aplicação
8781	Correia 1/2" x 84,5" (12,7 x 2146,3mm)	Kohler 20 HP

CORRENTES PARA MOTOSSERRA / CORRENTES EM ROLO PARA MOTOSSERRA



HUSQ.

Código Raisman	Descrição	Aplicação	Nº de dentes
31-30-343	Corrente 3/8" Semi Quadrada esp. 1.1mm PM (30,5m)	HUSQ. 51/55/254/257359/ ST MS 025/250/021/210	-
32-15-388L EM ROLO	ROLO de Corrente 3/8" Quadrada esp. 1.5mm	HUSQ. 55/61/268/272/281/288	820
31-30-388 EM ROLO	ROLO de Corrente 3/8" Semi Quadrada esp. 1.5mm	HUSQ. 55/61/268/272/281/288	820

ST

Código Raisman	Descrição	Aplicação	Nº de dentes
31-30-343	Corrente 3/8" Semi Quadrada esp. 1.1mm PM (30,5m)	ST MS 025/250/021/210 / HUSQ. 51/55/254/257359/	-
31-30-383 EM ROLO	ROLO de Corrente 3/8" Semi Quadrada esp. 1.6mm	ST MS 360/380/381/390/450/ 660/650	820
31-30-383L EM ROLO	ROLO de Corrente 3/8" Quadrada esp. 1.6mm	ST MS 360/380/381/390/450/ 660/650	-

MULTIMARCAS

Código Raisman	Descrição	Aplicação	Nº de dentes
31-07-350	Corrente 3/8 esp. 1.3mm PM (semi quadrada 1/4 de rolo)	Motosserras Diversas	
31-07-250	Corrente 3/8 esp. 1.3mm (semi quadrada 1/4 de rolo)	Motosserras Diversas	
31-07-250	Corrente 0,325" esp. 1.3mm (semi quadrada 1/4 de rolo)	Motosserras Diversas	230
31-07-350	Corrente 3/8" esp. 1.3mm PM(semi quadrada 1/4 de rolo)	Motosserras Diversas	205
31-30-350 EM ROLO	ROLO de Corrente 3/8" esp. 1.3mm PM (semi quadrada)	Motosserras Diversas	820
31-30-463 EM ROLO	ROLO de Corrente 404" Semi Quadrada esp. 1.6mm	Motosserras Diversas	742

CAIXAS DE TRANSMISSÃO

CHINESAS MULTIMARCAS

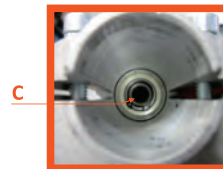

CÓDIGO	DESCRIÇÃO	APLICAÇÃO	A	B	C
M10-31-003	PONTEIRA COMPLETA	ROÇADEIRA RAISMAN RA-125	M10x1,25	26mm	QUADRADO (5,20mm)
M10-30-006	PONTEIRA COMPLETA (M12X1,5-CARDA ESTRIADO) + PARAFUSOS + ARRUELA	ROÇADEIRA RAISMAN RA-133	M12x1,5	28mm	ESTRIADO (9 ESTRIAS)
M10-30-007	PONTEIRA COMPLETA(M12X1,5MM-CARDA QUADRADO) + PARAFUSOS + ARRUELA	ROÇADEIRA RAISMAN RA-143	M12x1,5	28mm	QUADRADO (6,02mm)



Código Raisman	Descrição	Aplicação
70-90-037 LANÇAMENTO	Caixa de Engrenagem estriada 26mm x 7 estrias x M10 x 1,25 Esq.	Roçadeiras chinesas 25-33 cc
70-90-039 LANÇAMENTO	Caixa de Engrenagem estriada 26mm x 9 estrias x M10 x 1,25 Esq.	Roçadeiras chinesas 25-33cc
70-90-040 LANÇAMENTO	Caixa de Engrenagem quadrada 26mm x quadrado x M10 x 1,25 Esq.	Roçadeiras chinesas 25-33 cc
73-90-139 LANÇAMENTO	Caixa de Engrenagem estriada 28mm x 9 estrias x M10 x 1,25 Esq.	Roçadeiras chinesas 43-52cc
70-90-149 LANÇAMENTO	Caixa de Engrenagem estriada 28mm x 9 estrias x M12 x 1,75 Esq.	Roçadeiras chinesas 43-52cc

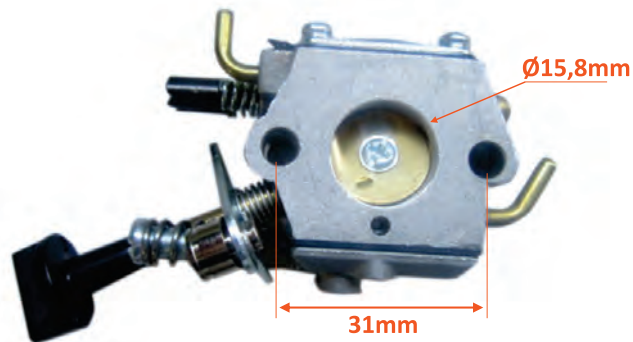

CÓDIGO	DESCRIÇÃO	APLICAÇÃO
M10-20-001	CARBURADOR H18 (DIAFRAGMA)	ROÇADEIRA RAISMAN RA-143L / 43cc

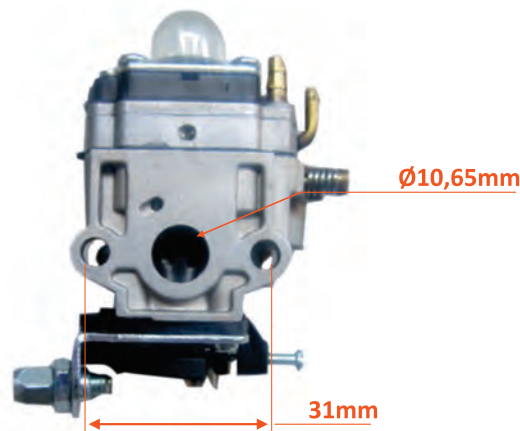

CÓDIGO	DESCRIÇÃO	APLICAÇÃO
M10-20-002	CARBURADOR COM PISTÃO ROTATIVO	ROÇADEIRA RAISMAN RA-125L-26 / RA-143L-28/ SOPRADOR RAISMAN RA-225S/RA-225SA / ROÇADEIRAS CHINESAS 25cc/33cc / SOPRADORES CHINESES 25cc

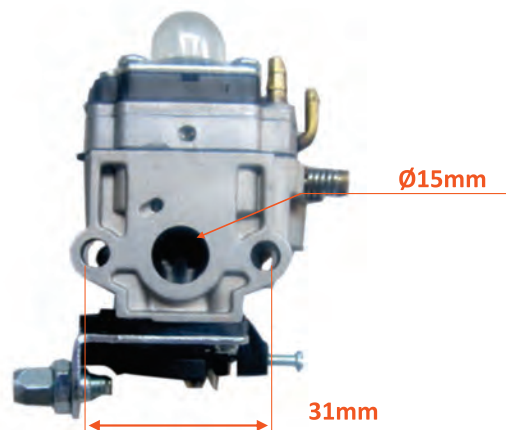

CÓDIGO	DESCRIÇÃO	APLICAÇÃO
M90-20-000	CARBURADOR COM PISTÃO ROTATIVO	ROÇADEIRA RAISMAN RA-143L/MOTOBOMBA RAISMAN RA-643B-1/643-1.5 /ROÇADEIRAS CHINESAS 43cc / MOTOBOMBAS CHINESAS 2 TEMPOS 43cc

CARBURADORES

CHINESAS MULTIMARCAS

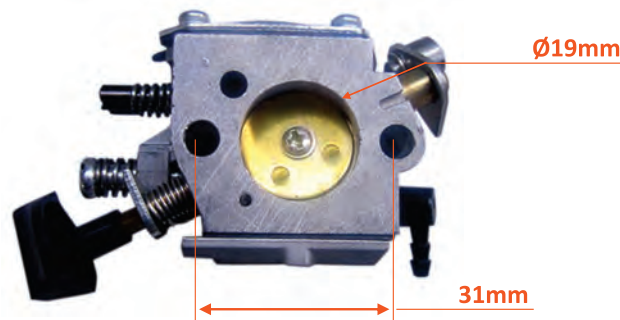

CÓDIGO	DESCRIÇÃO	APLICAÇÃO
M60-20-000	CARBURADOR DE DIAFRAGMA	SOPRADOR RAISMAN RA-256S / ATOMIZADOR RA-456A-14 / SOPRADORES/ATOMIZADORES CHINESES 25/56cc COM CARBURADOR DE DIAFRAGMA

CHAVETAS DO MOTOR

CHINESAS MULTIMARCAS

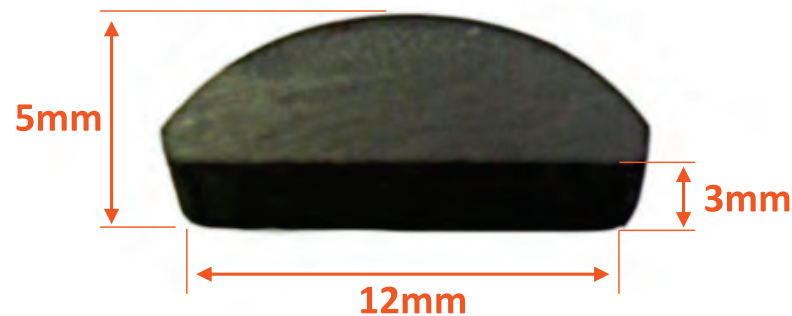

CÓDIGO	DESCRIÇÃO	APLICAÇÃO
M10-99-000	CHAVETA MEIA LUA	ROÇADEIRA RAISMAN RA-133L/RA-143L / SOPRADOR RAISMAN RA-256S / ATOMIZADOR RAISMAN RA-456A / ROÇADEIRAS CHINESES 33/43cc / SOPRADORES-ATOMIZADORES CHINESES 56cc

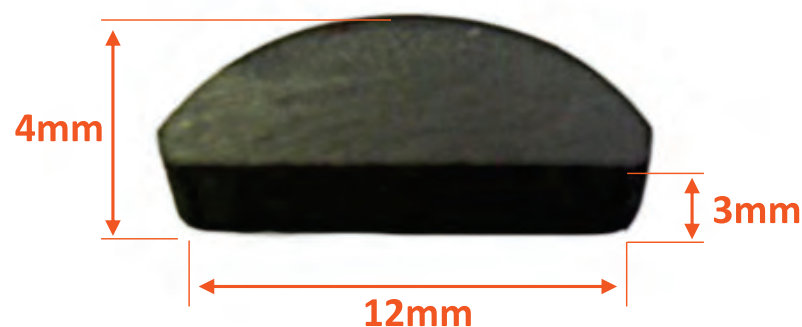

CÓDIGO	DESCRIÇÃO	APLICAÇÃO
M10-99-001	CHAVETA MEIA LUA	ROÇADEIRA RAISMAN RA-125L / ROÇADEIRAS CHINESES 25cc / MOTOR WACKER WM80

CILINDROS COMPLETOS

(Cilindro, Pistão, Anéis, Pino e Travas)

CHINESAS MULTIMARCAS

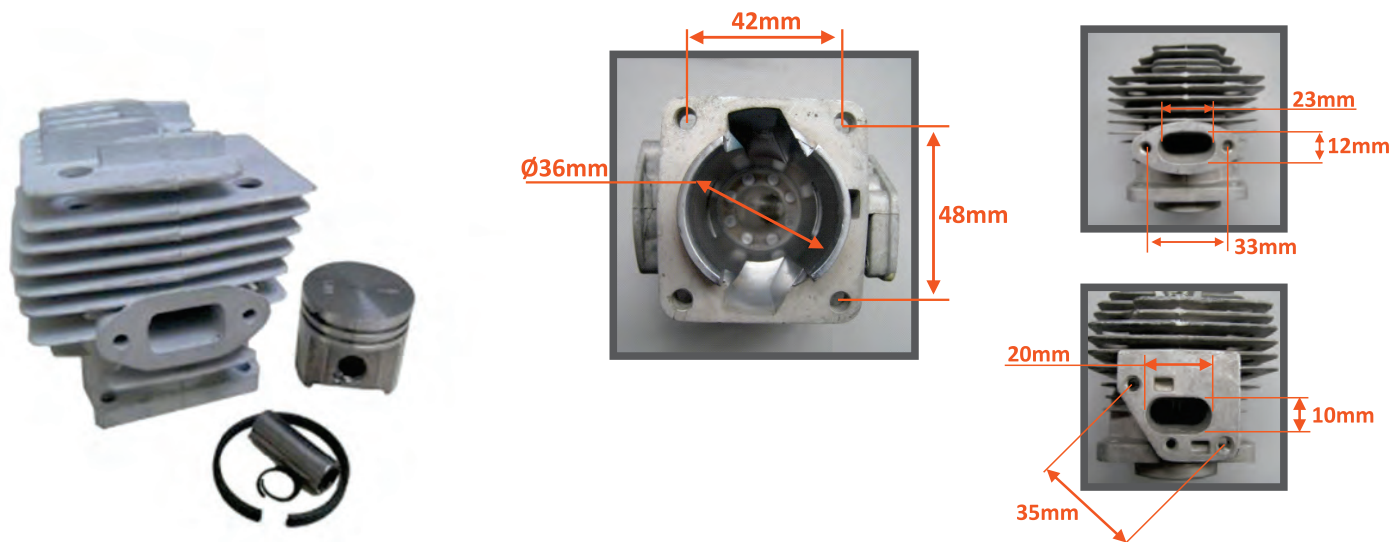

CÓDIGO	DIÂMETRO	APLICAÇÃO
M10-11-000	Ø 36mm	ROÇADEIRA RAISMAN 133L / ROÇADEIRAS CHINESAS 33cc

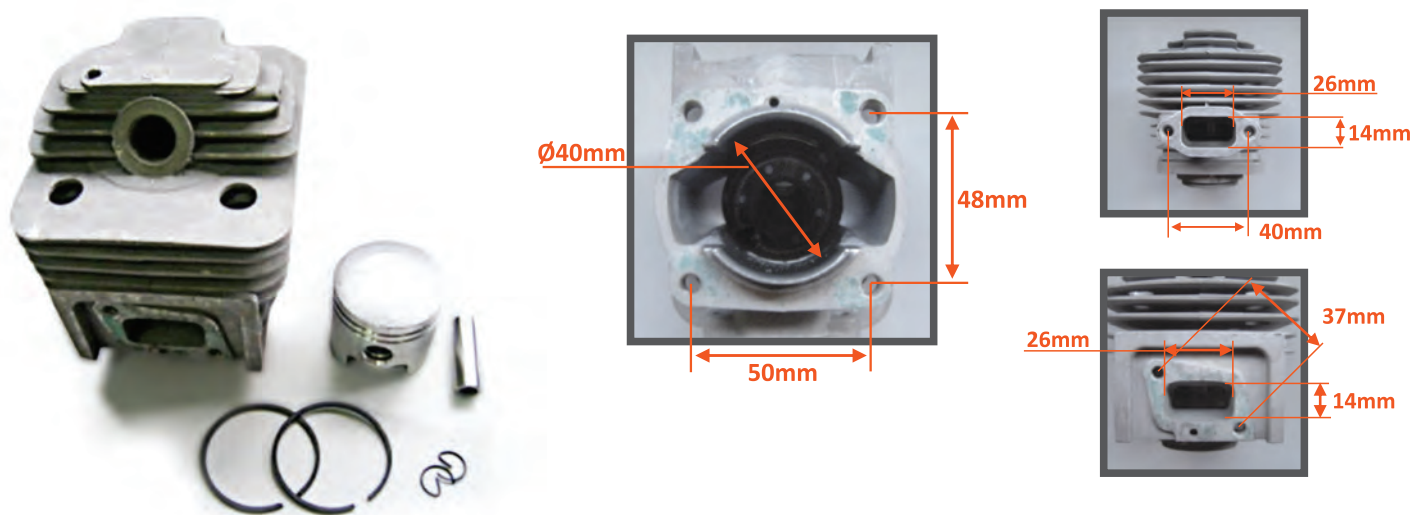

CÓDIGO	DIÂMETRO	APLICAÇÃO
M10-11-001	Ø 40mm	ROÇADEIRA RAISMAN RA-143L / ROÇADEIRAS CHINESAS 43cc

CILINDROS COMPLETOS

(Cilindro, Pistão, Anéis, Pino e Travas)

CHINESAS MULTIMARCAS

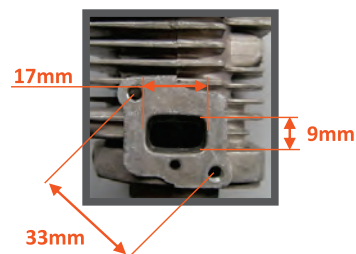
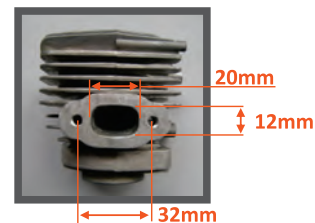
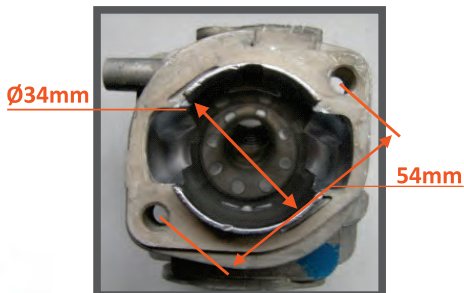

CÓDIGO	DIÂMETRO	APLICAÇÃO
M10-11-005	Ø 34mm	ROÇADEIRA RAISMAN RA-125/ RA-125C/ RA-125E/PULVERIZADOR RAISMAN RA-525P / PODADOR DE CERCA VIVA RA-325P/ ROÇADEIRAS CHINESES 25cc

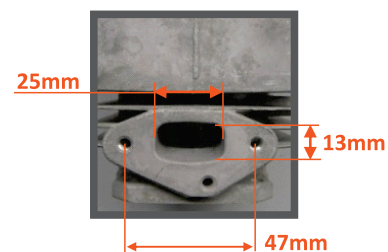
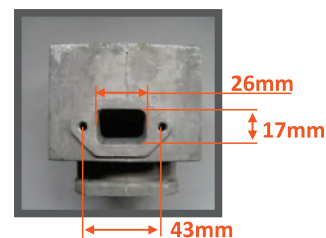
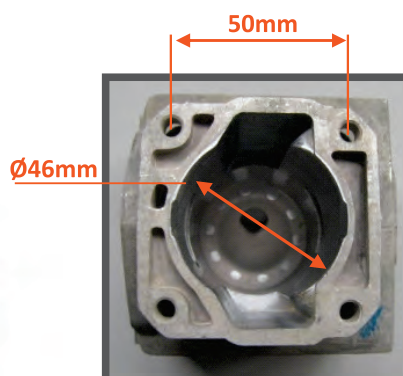

CÓDIGO	DIÂMETRO	APLICAÇÃO
M60-11-000	Ø 46mm	SOPRADOR RAISMAN RA-256S / ATOMIZADOR RAISMAN RA-456A / SOPRADORES / ATOMIZADORES CHINESES 56cc

CARRETÉIS MULTIAPLICAÇÃO

CHINESAS MULTIMARCAS

Código Raisman

73-A05-M01 **LANÇAMENTO**

Descrição

Carretel automático mini multiaplicação

Rosca padrão

M8x1,25 FRH DIR (STD)

Roscas extensivas

fêmea: M8x1,25FRH -
3/8x24UNF FLH - 3/8x24FRH -
M10x1,25FLH - M8x1,25FLH

Aplicação

NAKASHI L43/33/52 ECHO SRM302/385/
2300/2305/3550/3605/4000
HUSQ. R-RB 225/232/322/323
HO UMK422,431/435 (4 TEMPOS)



Código Raisman

73-A03-136 **LANÇAMENTO**

Descrição

Carretel automático mini

Rosca padrão

M8x1,25 FRH DIR

Aplicação

Homelite ST185/285/
385/485



Código Raisman

73-A01-124 **LANÇAMENTO**

Descrição

Carretel automático

Rosca padrão

M10x1,0 FLH ESQ

Aplicação

ST FS 33/44/85/86/
106/108/FR 108/220
BLUE BIRD M 34/41/54



Código Raisman

73-A01-125 **LANÇAMENTO**

Descrição

Carretel automático

Rosca padrão

M10x1,25 FLH ESQ

Aplicação

NAKASHI L43/33/52 ECHO
SRM302/385/2300/2305/3550/
3605/4000 HUSQ. R-RB 225/232/
322/323 HO UMK422,431/
435 (4 TEMPOS)



Código Raisman

73-A04-125 **LANÇAMENTO**

Descrição

Carretel automático

Rosca padrão

M10x1,25 FRH DIR

Aplicação

NAKASHI L43/33/52 ECHO
SRM302/385/2300/2305/3550/
3605/4000 HUSQ. R-RB 225/
232/322/323 HO
UMK422,431/435 (4 TEMPOS)



Código Raisman

73-A01-128 **LANÇAMENTO**

Descrição

Carretel automático

Rosca padrão

M12x1,5 FLH ESQ

Aplicação

ST FS 280/360/353 160/220



Código Raisman

73-A01-129 **LANÇAMENTO**

Descrição

Carretel automático

Rosca padrão

M12x1,75 FLH ESQ

Aplicação

ECHO SRM4600-HOMELITE
HBC40-HUSQ.142RN/142R/240/
245/235/250/265/165R/392/132/
245/343 JONSERED RS 45-51/
GR 36/41/51 PARTNER B



Código Raisman

73-012-UNI **LANÇAMENTO**

Descrição

Carretel metálico sem rosca

Aplicação

ROÇADEIRAS EM GERAL /
APLICAÇÃO UNIVERSAL
(SEM ROSCA)



DEFLETORES DE CALOR (JUNTA)

CHINESAS MULTIMARCAS

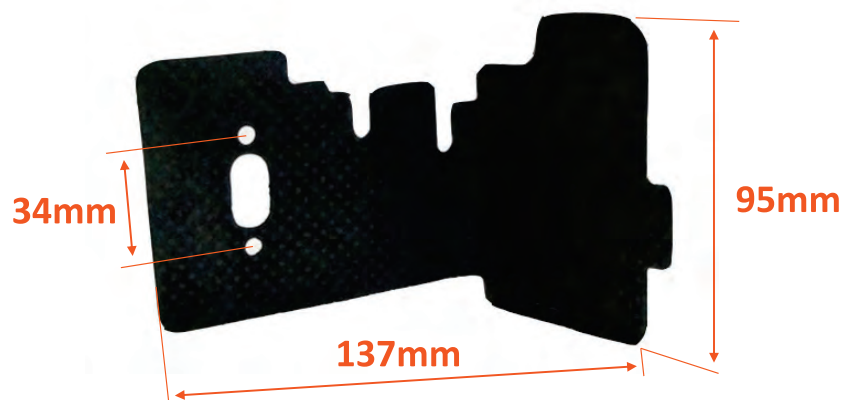

CÓDIGO	DESCRIÇÃO	APLICAÇÃO
M10-80-005	DEFLETOR DE CALOR	ROÇADEIRA RAISMAN RA-133L / ROÇADEIRAS CHINESAS 33cc

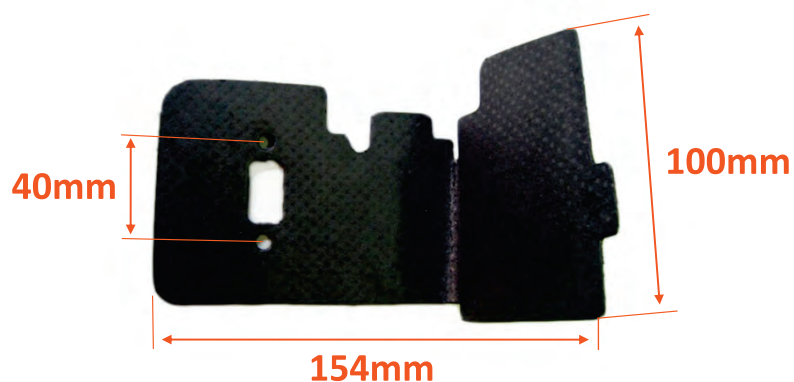

CÓDIGO	DESCRIÇÃO	APLICAÇÃO
M10-80-006	DEFLETOR DE CALOR	ROÇADEIRA RAISMAN RA-143L / ROÇADEIRAS CHINESAS 43cc

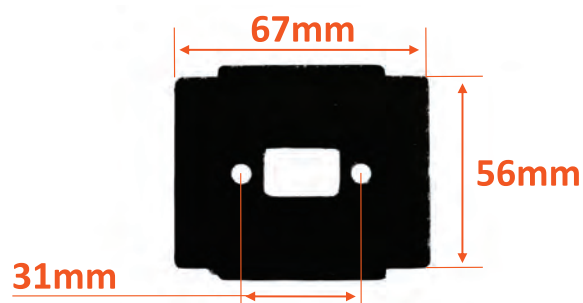

CÓDIGO	DESCRIÇÃO	APLICAÇÃO
M10-80-010	DEFLETOR DE CALOR	ROÇADEIRA RAISMAN RA-125L-26 / ROÇADEIRAS CHINESAS 25cc

EIXOS DE TRANSMISSÃO (CARDÃ)

EIXO DE TRANSMISSÃO - ESTRIADO

Código Raisman LANÇAMENTO	0070-80-243
Descrição	Eixo cardã
Aplicação	Husq 143RII/236R (uma ponta quadrada/ uma ponta estriada 9 estrias)



Código Raisman LANÇAMENTO	70-97-037
Descrição	Eixo cardã estriado - 7 estrias
Aplicação	Roçadeiras chinesas com tubo Ø26

EIXO DE TRANSMISSÃO - QUADRADO



Código Raisman	Descrição	Aplicação	Código Original
70-84-512 LANÇAMENTO	Eixo cardã	ST FS 120/250/300/350	4137 711 3200
70-03-220	Eixo cardã 1610 x 7,93mm quadrado 6,10 mm	ST FS 160/220/280	4119 710 7104
70-81-585	Eixo cardã 1535 x 6,3 mm quadrado 5,10 mm	ST FS 85	4140 710 3220

ELOS DE UNIÃO PARA CORRENTES

ELO DE UNIÃO

Código Raisman	31-81-380
Descrição	Elo de união sem rebite
Aplicação	Para correntes 3/8/1.5/1.6 Quadrada e semi-quadrada



Código	Descrição	Aplicação
31-80-380	Elo união com rebite	Para correntes 3/8/1.5/1.6 Quadrada e semi-quadrada
31-80-404	Elo união com rebite	Para correntes .404"



EMBREGENS

HUSQ



Código Raisman	Descrição	Aplicação	Código original
63-10-268	Embreagem	HUSQ 61	501 40 34 02
63-10-237	Embreagem	HUSQ. 136/137/142/235/240	530 01 49 49
63-10-265	Embreagem	HUSQ. 362/365/371/372	503 74 44 01
63-10-281 LANÇAMENTO	Embreagem	HUSQ. 281/288	503 70 15 02

ST

Código Raisman	Descrição	Aplicação	Código original
63-10-512 LANÇAMENTO	Embreagem completa	ST FS 120	4128 160 2001
63-10-580 LANÇAMENTO	Embreagem completa s/ lona	ST FS 160/220/280	4119 160 2001
63-10-507	Embreagem	ST MS 070	1106 160 2001
63-10-517	Embreagem completa s/ lona	ST MS 017/018/170/025 180/210/250	1123 160 2050
63-10-536	Embreagem	ST MS 360	1125 160 2006
63-10-538	Embreagem completa s/ lona	ST MS 038/380	1119 160 2000
63-10-561 LANÇAMENTO	Embreagem	ST MS 361	1128 160 2004
63-10-566 LANÇAMENTO	Embreagem	ST MS 066/660	1122 160 2005

WACKER



98-10-405



98-10-600



M20-40-001

Código Raisman	Descrição	Aplicação	Código original
98-10-405	Embreagem Ø58.70mm (4 molas)	BS 45/BS52Y/BS60	0078321
98-10-600	Embreagem furo cônico Ø78.15mm (2 molas)	WACKER BS500/502/ 502i/600/602i/700/702i	86430
M20-40-001	Embreagem Ø79.75mm (furo chavetado 15mm)	Compactador Raisman RAR68H/68HB/75R/HO Gx100/ ROBIN EH12	-

ENGRENAGEM SEM FIM

HUSQ.



Código Raisman	Descrição	Aplicação	Código original
70-74-288	Engrenagem sem fim	HUSQ. 281/288/394/395/ 394 EPA/ 395 EPA	503 55 75 01

ST

Código Raisman	70-74-517
Descrição	Engrenagem sem fim
Aplicação	ST MS 180
Código Original	1123 640 7105



Código Raisman	70-74-525
Descrição	Engrenagem sem fim
Aplicação	ST MS 021/023/025/205/210
Código Original	1123 640 7102



Código Raisman	70-74-566
Descrição	Engrenagem sem fim
Aplicação	ST MS 066/660/650
Código Original	1119 160 2000



ENGRENAGEM DA BOMBA DE ÓLEO



Código Raisman	Descrição	Aplicação	Código original
70-74-741	Engrenagem sem fim	ST MS 038	503 55 75 01

EIXOS DE TRANSMISSÃO (CARDÃ)

CHINESAS MULTIMARCAS

EIXO DE TRANSMISSÃO - ESTRIADO

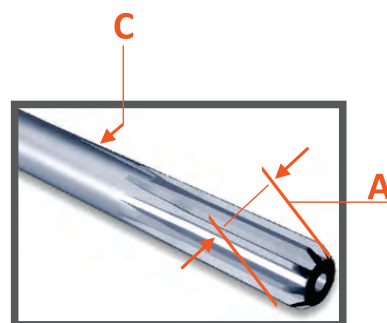
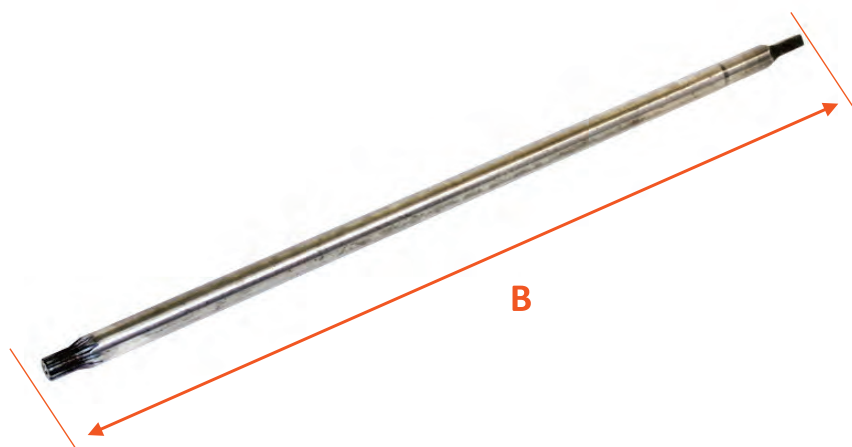

CÓDIGO	DESCRIÇÃO	APLICAÇÃO	A	B	C
M10-30-002	EIXO CARDÃ ESTRIADO (9 ESTRIAS)	ROÇADEIRA RAISMAN RA-133L	Ø7,90mm	1500mm	Ø8mm

EIXO DE TRANSMISSÃO - QUADRADO

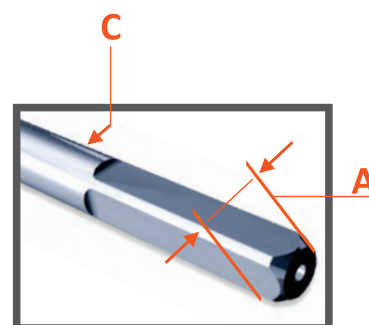
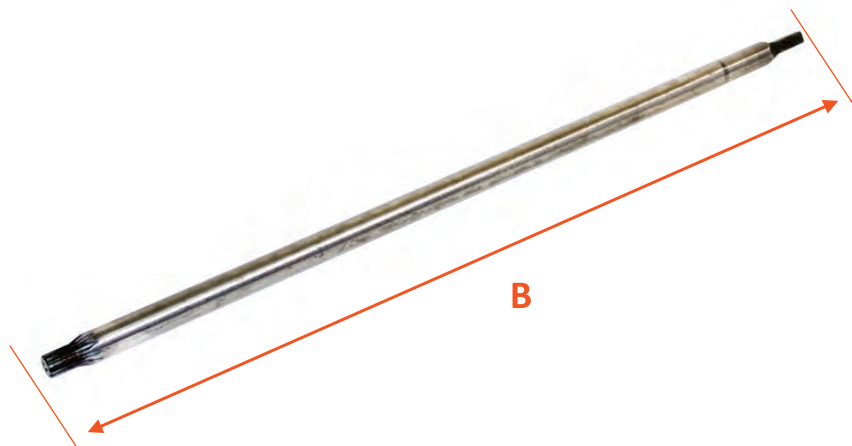

CÓDIGO	DESCRIÇÃO	APLICAÇÃO	A	B	C
M10-30-004	EIXO CARDÃ QUADRADO	ROÇADEIRA RAISMAN RA-125	5,20mm	1520mm	Ø7mm
M10-30-005	EIXO CARDÃ QUADRADO	ROÇADEIRA RAISMAN RA-143	6,02mm	1500mm	Ø8mm

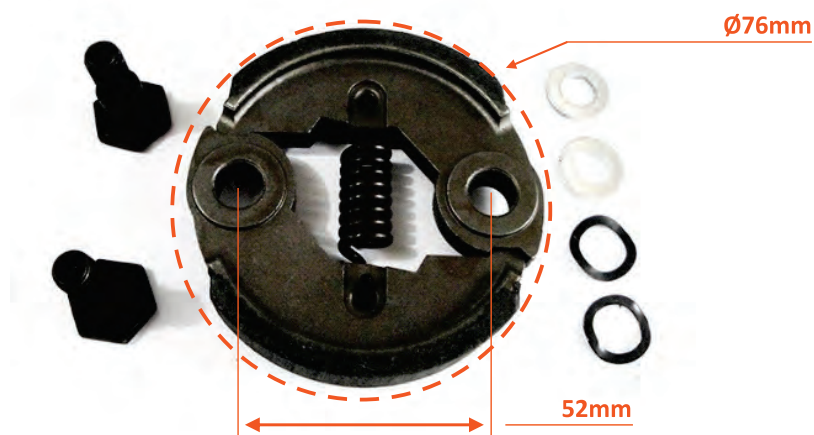

CÓDIGO	DESCRIÇÃO	APLICAÇÃO
M10-40-002	EMBREGEM COMPLETA (ARRUELA LISA + ARRUELA ONDULADA + PARAFUSO)	ROÇADEIRA RAISMAN RA-133L/ RA-143L / ROÇADEIRAS CHINESAS 33cc/ 43cc

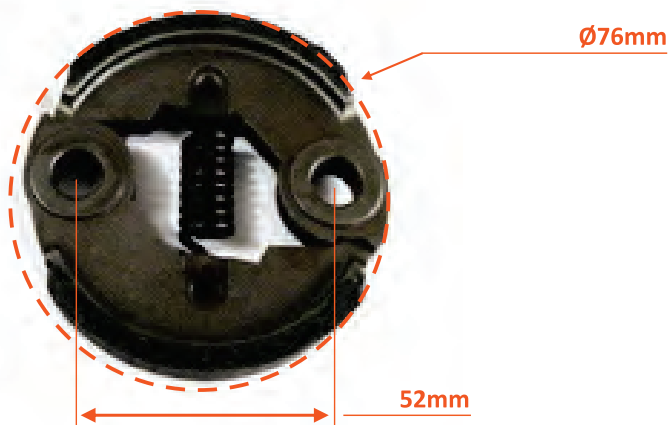

CÓDIGO	DESCRIÇÃO	APLICAÇÃO
M10-42-000	EMBREGEM (SAPATAS + MOLAS)	ROÇADEIRA RAISMAN RA-133L/ RA-143L / ROÇADEIRAS CHINESAS 33cc/ 43cc

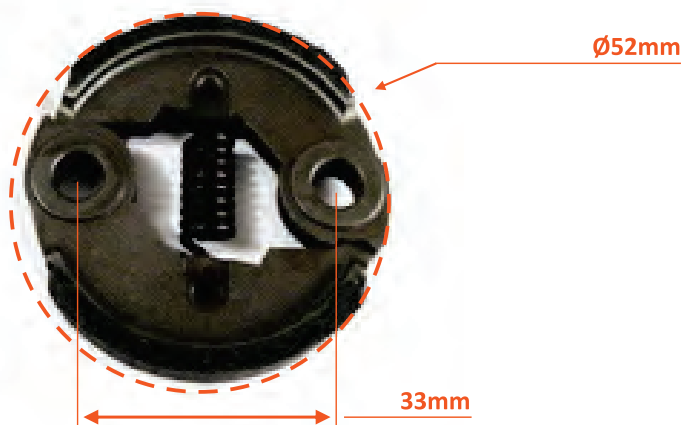

CÓDIGO	DESCRIÇÃO	APLICAÇÃO
M10-42-001	EMBREGEM (SAPATAS+MOLAS)	ROÇADEIRAS RAISMAN RA-125L-26 / PODADORES DE CERCA VIVA RAISMAN RA-325P ROÇADEIRAS CHINESAS 25cc / PODADORES DE CERCA VIVA CHINESES 25cc

FACAS PARA ROÇADEIRAS - DUAS E TRÊS PONTAS

DUAS PONTAS

Código Raisman

74-02-250

Descrição

comp. 255mm / furo $\text{Ø}20\text{mm}$

esp. 1,9mm

Aplicação

HUSQ.232/235/132/133R



Código Raisman

74-02-251

Descrição

comp. 255mm / furo $\text{Ø}1"$

esp. 1,9mm

Aplicação

ST FS 85
HUSQ. 322/323R



Código Raisman

74-02-305

Descrição

comp. 300mm / furo $\text{Ø}20\text{mm}$

esp. 1,9mm

Aplicação

ST FS 160/220/280
HUSQ. 132R/133R/232R
ECHO 4600/4605



Código Raisman

74-02-307

Descrição

comp. 300mm / furo $\text{Ø}20\text{mm}$

esp. 2,7mm

Aplicação

ST FS 160/220/280
HUSQ. 132R/133R/232R
ECHO 4600/4605



Código Raisman

74-02-330

Descrição

comp. 330mm / furo $\text{Ø}20\text{mm}$

esp. 1,9mm

Aplicação

ST FS 160/220/280
HUSQ. 132/133/325R
ECHO 460/4605

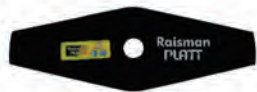

Código Raisman

74-02-306

Descrição

comp. 300mm / furo $\text{Ø}1"$

esp. 1,9mm

Aplicação

HUSQ. 226R/141R/142R/
143R/II/343R/236R



FACAS PARA ROÇADEIRAS - DUAS E TRÊS PONTAS

DUAS PONTAS

Código Raisman
74-02-308
Descrição
comp. 300mm / furo Ø1"
esp. 2,7mm
Aplicação
HUSQ.226R/141R/142R/
143RII/343R/236R



Código Raisman
74-02-732
Descrição
comp. 330mm / furo Ø20mm
esp. 2,7mm
Aplicação
ST FS 160/220/280
HUSQ. 132/133/235R
ECHO 460/4605



Código Raisman
74-02-331
Descrição
comp. 330mm / furo Ø1"
esp. 1,9mm
Aplicação
HUSQ 141/142/143/236R/
143RII/343R



Código Raisman
74-02-333
Descrição
comp. 330mm / furo Ø1"
esp. 2,7mm
Aplicação
HUSQ 141/142/143/236R/
143RII/343R



TRÊS PONTAS

Código Raisman
74-03-253
Descrição
comp. 255mm / furo Ø20mm
esp. 1,6mm
Aplicação
ST FS 160/220/280
HUSQ. 132/133/235R/232R



Código Raisman
74-03-250
Descrição
comp. 255mm / furo Ø20mm / esp. 2,9mm
esp. 2,9mm
Aplicação
ST FS 160/220/280
HUSQ. 132R/133R/232R
ECHO 4600/4605



Código Raisman
74-03-252
Descrição
comp. 255mm / furo Ø1"
esp. 1,6mm
Aplicação
ST FS 85/86
HUSQ. 322R/323R



Código Raisman
74-03-251
Descrição
comp. 255mm / furo Ø1"
esp. 2,9mm
Aplicação
HUSQ. 142/143/343/143RII/
236R/226R



Código Raisman
74-03-300
Descrição
comp. 300mm / furo Ø20mm
esp. 3,5mm
Aplicação
ST FS 160/220/280
HUSQ. 235R/240R/245R



Código Raisman
74-03-301
Descrição
comp. 300mm / furo Ø"
esp. 3,5mm
Aplicação
ST FS 85/88/106/108
ECHO SRM 3550/3605



FILTRO DE AR

BRIGGS

Código Raisman
12968
Descrição
Filtro de Ar
Aplicação
BRIGGS DOV engines
Código Original
795066



Código Raisman
6524
Descrição
Filtro de Ar
Aplicação
BRIGGS 3,5hp
(antigo 272235)
Código Original
272235



FILTROS DE AR

BRIGGS

Código Raisman
13644
Descrição
Filtro de Ar
Aplicação
BRIGSS V-TWIN 13.5 até
19.5 HP
Código Original
796031



Código Raisman
14206
Descrição
Filtro de Ar
Aplicação
BRIGSS 796970
Código Original
796970

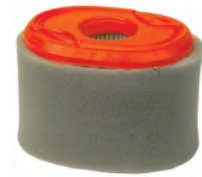

Código Raisman
14158
Descrição
Filtro de Ar
Aplicação
Briggs 9 até 12.5 HP
Código Original
796032



Código Raisman
80-30-124
Descrição
Filtro Ar
Aplicação
Briggs V-TWIN OHV
18HP até 20HP
Código Original
2799637



Código Raisman
80-30-177
Descrição
Filtro de Ar
Aplicação
Briggs 40/44 CID OHV
Código Original
792105



Código Raisman
80-30-178
Descrição
Filtro de Ar
Aplicação
BRIGGS
09P602
Código Original
799579



Código Raisman
80-30-181
Descrição
Filtro Ar
Aplicação
Briggs 7 até 18 HP
motores horizontais 170400/
190400/ 195400/ 233400/
243400/ 300400/ 320400/
325400/ 326400
Código Original



Código Raisman
80-30-182
Descrição
Filtro de Ar
Aplicação
BRIGSS 18/18,5 HP
para motor 2cilindros
(motores sem
bomba de combustível)
Código Original
271271



Código Raisman
80-30-185 **LANÇAMENTO**
Descrição
Filtro Ar de papelão
Aplicação
Briggs 798452 /4247/
5432/5432K/09P702 9/
10 OHV 140CC 500-550
E & EX SERIES WALKS /
593260
Código Original
798452



Código Raisman
80-30-500
Descrição
Filtro Ar
Aplicação
Motores estacionários
Briggs 3/3,5/5 HP (hor.)
Código Original
272235

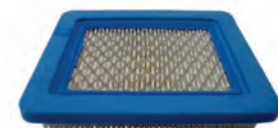

FILTROS DE AR

ECHO

Código Raisman 70-78-160
Descrição Filtro de Ar
Aplicação ECHO PB603/PB413/PB650



Código Raisman 70-78-100
Descrição Filtro de Ar
Aplicação Echo PB 603/ PB413/PB650



Código Raisman 70-78-101
Descrição Filtro de Ar
Aplicação Echo 2400/ES11-001001 até 025416 LHB 2100, PB100,PB1010



Código Raisman 70-78-102
Descrição Filtro de Ar
Aplicação ECHO SRM2400



Código Raisman 70-78-103
Descrição Filtro de Ar
Aplicação Filtro GT 2000/SB, GT 2400, SRM 2400/SB, SRM 2110. Roçadeiras Echo PB 2100. Soprador Echo PB 2100. Aspirador Echo SHC 1500, 1600,2000,2400. Podador Echo 1700,2100



HUSQ

Código Raisman 70-61-288
Descrição Filtro de Ar
Aplicação HUSQ. 61 Antiga/162/266
Código Original 501 80 71 05



Código Raisman 70-74-061
Descrição Filtro de Ar de Feltro
Aplicação HUSQ. 61/281/288
Código Original 501 80 71 01



Código Raisman 70-74-268
Descrição Filtro de Ar
Aplicação HUSQ. 268/394/272/261 EPA 262
Código Original 503 44 72 03



FILTROS DE AR

HUSQ

Código Raisman
70-78-265
Descrição
Filtro de Ar
Aplicação
HUSQ. MS 365/371/372
Código Original
503 81 45 02



Código Raisman
70-78-237
Descrição
Filtro de Ar completo
Aplicação
HUSQ. 136/137/141/142
Código Original
530 02 98 11

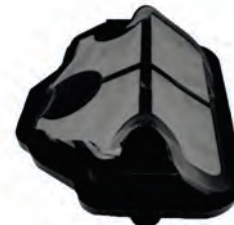

ST

Código Raisman	70-74-520
Descrição	Filtro de Ar
Aplicação	ST FS 160/220/280/FR220
Código Original	4119 120 1600



Código Raisman
0065-12-83
Descrição
Filtro de Ar
Aplicação
ST MS 08
Código Original
1000675



Código Raisman
540134 **LANÇAMENTO**
Descrição
Filtro de Ar
Aplicação
ST MS 08
Código Original
1108 120 1600

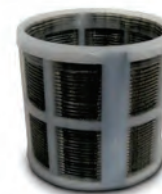

Código Raisman
70-78-512
Descrição
Filtro de Ar
Aplicação
ST FS 120/250/300/350
BT120/121/FR350
Código Original
1119 120 1625

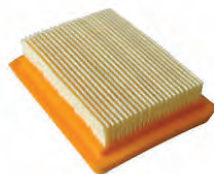

Código Raisman
70-78-560 **LANÇAMENTO**
Descrição
Filtro de Ar
Aplicação
ST MS 036/360
Código Original
1125 120 1612

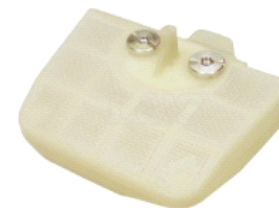

FILTROS DE AR

ST

Código Raisman
70-71-543
Descrição
Filtro de Ar
Aplicação
ST TS 410
Código Original

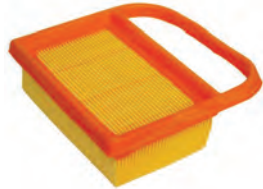

Código Raisman
70-74-038
Descrição
Filtro de Ar (feltro)
Aplicação
ST MS 038/380
Código Original
1119 120 1621

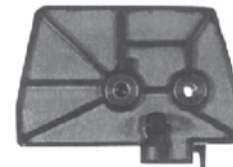

Código Raisman
70-74-551
Descrição
Filtro de Ar
Aplicação
ST MS 051
Código Original
1111 120 1601

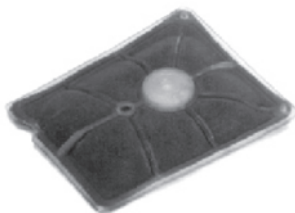

Código Raisman
70-78-518
Descrição
Filtro de Ar
Aplicação
ST MS 018/180
Código Original
1120 124 0800

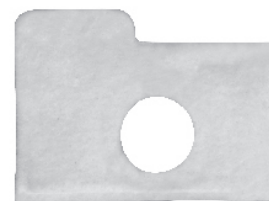

Código Raisman
70-78-525
Descrição
Filtro de Ar
Aplicação
ST MS 250
Código Original
1123 120 1612

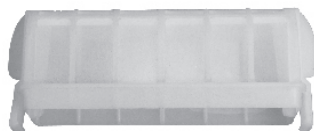

Código Raisman
70-78-532
Descrição
Filtro de Ar
Aplicação
ST SR 400

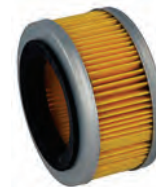

Código Raisman
70-78-542
Descrição
Filtro de Ar
Aplicação
ST SR 420
Código Original
4203 141 0301

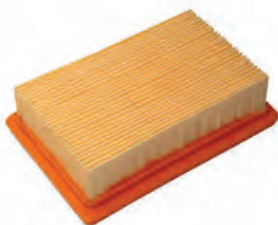

Código Raisman
70-78-544
Descrição
Filtro de Ar
Aplicação
ST MS 066/660/650
Código Original
0000-120-1653



Código Raisman
70-78-570
Descrição
Filtro de Ar
Aplicação
ST MS 070/090/090G
Código Original
1106 120 1602



Código Raisman
70-78-581
Descrição
Filtro de Ar
Aplicação
ST MS 381
Código Original
1119 120 1625



FILTROS DE AR

ST

Código Raisman

70-78-561 **LANÇAMENTO**

Descrição

Filtro de Ar

Aplicação

ST MS 361

Código Original

1135 120 1600



Código Raisman

70-78-550

Descrição

Filtro de Ar

Aplicação

ST BR 600

Código Original

4282 141 0300



Código Raisman

540174 **LANÇAMENTO**

Descrição

Filtro de Ar

Aplicação

ST TS 360

Código Original

4201 140 1802



Código Raisman

70-71-542

Descrição

Filtro de Ar

Aplicação

ST TS 510/760

Código Original

4221 140 4400

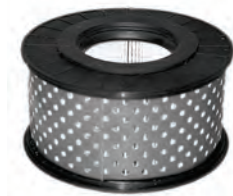

TECUMSEH

Código Raisman

80-30-354

Descrição

Filtro de Ar

Aplicação

Tecumseh 3 até 8 HP vertical e horizontal. Motores LAV, H, HS, HH, VH, HM, V40-70, HS30

Código Original



Código Raisman

80-30-202

Descrição

Filtro de Ar

Aplicação

Tecumseh 3,5/ 4 HP (4 tempos vertical)

Código Original

35435



Código Raisman

80-30-355

Descrição

Filtro de Ar

Aplicação

Tecumseh 2 Tempos (4HP)

Código Original

34782A



Código Raisman

80-30-358

Descrição

Filtro de Ar

Aplicação

Tecumseh 5.5 HP Centura motores

FILTROS DE AR

WACKER

Código Raisman
80-30-382
Descrição
Filtro de Ar
Aplicação
Wacker BS 45 / 52 / 60
/ 62 / 95-105Y
Código Original
85284



Código Raisman
80-30-384
Descrição
Filtro e Pré-Filtro de Ar
Aplicação
Wacker BS 50 /
50-2 / B550-2I / BS60/60-2 /
60-2 I / 70-2/ 70-2I
Código Original
0157193

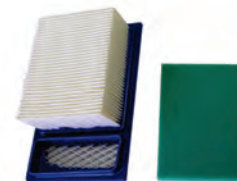

Código Raisman
80-30-385 **LANÇAMENTO**
Descrição
Filtro e Pré-filtro de Ar
Aplicação
WACKER BS50-2/ BS50-2i/ BS50-4
BS60-2i/BS60-4 (novo modelo)
Código Original
5200003062

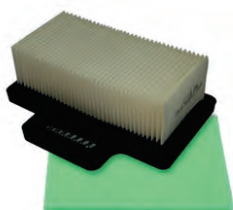

Código Raisman
80-30-388
Descrição
Filtro de Ar
Aplicação
Wacker BS 500/500S/
600/600S/650/720
Aplicação
114792



HO

Código Raisman 80-30-724
Descrição Conjunto filtro de ar
Aplicação Gerador HO GX240/GX270/GX340/
Gx390/ Geradores de 7 a 13 HP



Código Raisman
80-30-500
Descrição
Filtro Ar
Aplicação
Motores estac. HO GX100 /
BRIGGS 3/3,5/5HP HORZ.
Quantum 80200/82200/83400/
112200/121700/121800/122700/
123700/123800/124700/12480/
Código Original



Código Raisman
80-30-550
Descrição
Filtro e Pré-Filtro de Ar
Aplicação
Motores estac. HO
GX140/GX160/GX200
Motores estc. 5 a 6.5HP/
Motores Raisman RA-104T-055M,
RA-104T-065M // Motobombas Raisman
RA-64T-255, RA-64T-365(365L) / Motobombas
com motores 5HP á 6.5HP
Código Original
17210-ZE1-1822



FILTROS DE AR

HO

Código Raisman
80-30-700

Descrição
Filtro e Pré-Filtro de Ar

Aplicação
Motores estacionários HO
GX340/GX390/GX240/GX270
Motores estacionários 8 a 13HP
Motores Raisman RA-104T-080M,
RA-104T-090M, RA-104T-110M, RA-104T-130M /
Motobomba Raisman RA-64T-480 / Mot. com motor 8HP

Código Original
17210 ZE3 010



Código Raisman

80-30-701 **LANÇAMENTO**

Descrição
Filtro de Ar (espuma)

Aplicação
HO GX35

Código Original
1721 1Z0 Z000



Código Raisman

80-30-705 **LANÇAMENTO**

Descrição
Filtro de Ar e pré-filtro

Aplicação
Mot. estac. HOGX140/
GX160/GX200 /
Mot. estac. Raisman
RA-104T-055M,
RA-104T-065M /
Motores est. 5HP e 6.5HP
Motobomba Raisman RA-64T-255/
RA-64T-365/RA-64T-365L /
Motobombas com motores 5.5 e 6.5HP

Código Original
17230 Z51 820 / 17230 Z51 831 / 17410 Z51 020



Código Raisman

80-30-706

Descrição
Filtro de Ar e Pré-filtro

Aplicação
Motores estacionários
HO GX240/GX270/
Motores estacionários
RAISMAN RA-104T-080M,
RA-104T-090M/ Motores
estacionários 8HP e 9HP/
Motobomba Raisman RA-64T-480/
Motobombas com motor 8HP

Código Original
17231 ZH9 820 / 17235 Z52 820



Código Raisman
80-30-707

Descrição
Filtro de Ar e pré-filtro

Aplicação
Motores estacionários
HOGX340/GX390/
Motores estacionários Raisr
RA-104T-110M, RA-104T-130M /
Motores estacionários 11HP e 13HP

Código Original
17230 Z53 841 / 17410 ZE2 020 / 14710 Z53 840



Código Raisman
80-30-808

Descrição
Filtro e Pré-filtro

Aplicação
Motores estacionários HO
GX 240 / 270
Motores estacionários 8 a 9 HP
Motores estac. RAISMAN RA-
104T-080M, RA-104T-090M /
Motobomba Raisman RA-64T-480/
Motobombas com motor 8HP

Código Original
17210 ZE2 822



ROBIN

Código Raisman	80-30-912
Descrição	Filtro de Ar
Aplicação	Motor Robin EH12
Código Original	252 32601 07



FILTROS DE COMBUSTÍVEL

ST / HUSQ.



Código	Descrição	Aplicação	Diâm. do Filtro	Diâm. da Mangueira	Código Original
42-00-ZF4	Filtros de Gasolina	ST FS 86/160/220/280	Ø 1/4"	Ø 3/16"	17672-880-00
42-00-ZF2	Filtros de Gasolina	ST / HUSQ.	Ø 3/16"	Ø 3/32"	-
42-00-ZF5	Filtros de Gasolina	ST MS 08/038/051/064/066/076	Ø 5/16"	Ø 1/4"	3503504

Código Raisman

0042-001-T2

Descrição

Filtro de combustível D.3/16

Aplicação

Husq (todos)



Código Raisman

0042-00-1T4

Descrição

Filtro de combustível D.1/4 (metal)

Aplicação

ST motosserras



BRIGGS

Código Raisman

80-35-000

Descrição

Filtro de combustível

Aplicação

BRIGSS (motores sem bomba de combustível)

Código Original

298090



Código Raisman

80-30-005

Descrição

Filtro do combustível

Aplicação

Briggs 17 HP

Código Original

691035/493629



WACKER

Código

80-35-380

Descrição

Filtro de combustível

Aplicação

Wacker BS 500/600/700/720

Código Original

155079



FIOS DE NYLON - BLISTER



REDONDO

Código Raisman	Diâmetro Ø	Metros por rolo
72-16-010	1,6mm	10m
72-18-010	1,8mm	10m
72-18-030	1,8mm	30m
72-18-050	1,8mm	50m
72-20-010	2,0mm	10m
72-20-030	2,0mm	30m
72-20-050	2,0mm	50m
72-25-010	2,5mm	10m
72-25-030	2,5mm	30m
72-25-050	2,5mm	50m
72-27-006	2,5mm	5m
72-27-010	2,7mm	10m
72-27-030	2,7mm	30m
72-27-050	2,7mm	50m
72-30-010	3,0mm	10m
72-30-030	3,0mm	30m
72-30-050	3,0mm	50m
72-33-010	3,3mm	10m



perfil redondo

QUADRADO

Código Raisman	Diâmetro ∇	Metros por rolo
72-25-011	2,5mm	10m
72-25-031	2,5mm	30m
72-25-051	2,5mm	50m
72-27-005	2,7mm	5m
72-27-011	2,7mm	10m
72-27-031	2,7mm	30m
72-27-051	2,7mm	50m
72-30-011	3,0mm	10m
72-30-031	3,0mm	30m
72-30-051	3,0mm	50m



perfil quadrado

FIOS DE NYLON - EM ROLO



perfil redondo

REDONDO - BOBINA DE 1 KG

Código Raisman	Diâmetro Ø	Metros (aproximados) por rolo
72-16-012	1,6mm	430 m
72-18-100	1,8mm	320 m

REDONDO - BOBINA DE 2 KG

Código Raisman	Diâmetro Ø	Metros (aproximados) por rolo
72-18-200	1,8mm	640m
72-20-200	2,0mm	510m
72-25-200	2,5mm	330m
72-27-200	2,7mm	290m
72-30-200	3,0mm	250m

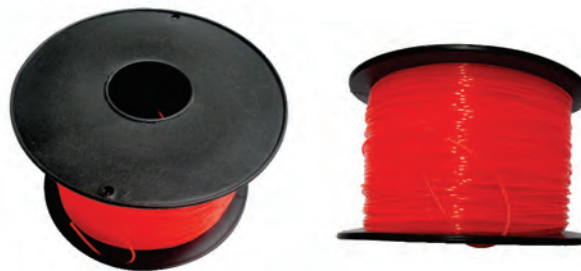

perfil quadrado

QUADRADO - BOBINA DE 2 KG

Código Raisman	Diâmetro Ø	Metros (aproximados) por rolo
72-25-201	2,5mm	280m
72-27-201	2,7mm	240m
72-30-201	3,0mm	200m

FURADOR DE CORRENTE

Código Raisman	Descrição	Aplicação
70-50-002	Rompedor - correntes 3/8	ST MS 038/025/210/039/390
70-50-003	Rompedor - correntes .404	ST MS 08/TS350



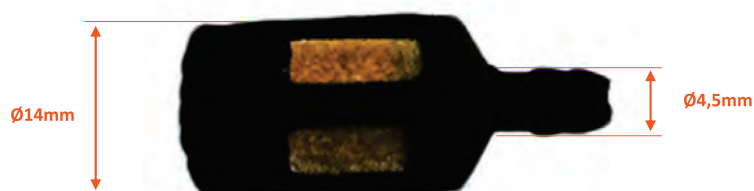

CÓDIGO	DESCRIÇÃO	APLICAÇÃO
M10-84-000	FILTRO DE COMBUSTÍVEL	ROÇADEIRA RAISMAN RA-133/ RA-143 / ROÇADEIRAS CHINESES EM GERAL (UNIVERSAL)



CÓDIGO	DESCRIÇÃO	APLICAÇÃO
M10-84-001	FILTRO DE COMBUSTÍVEL	ROÇADEIRA RAISMAN RA-125L-26 / PULVERIZADOR RAISMAN RA-525P-14 / SOPRADOR DE FOLHAS RAISMAN RA-225S / ROÇADEIRAS CHINESES EM GERAL (UNIVERSAL) / PULVERIZADORES CHINESES 25cc / SOPRADORES CHINESES 25cc

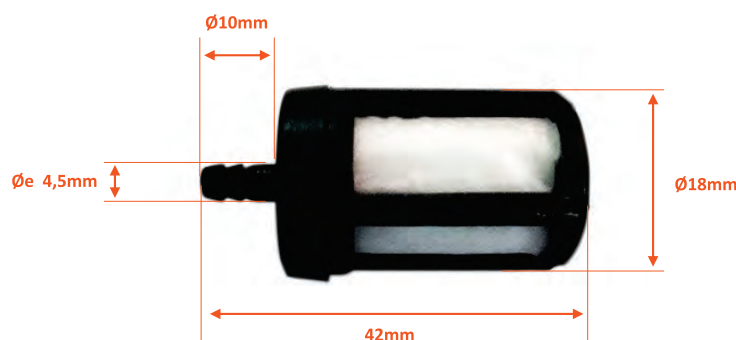

CÓDIGO	DESCRIÇÃO	APLICAÇÃO
M60-84-000	FILTRO DE COMBUSTÍVEL	SOPRADOR RAISMAN RA-256S / ATOMIZADOR RAISMAN RA-456A / SOPRADORES E ATOMIZADORES CHINESES 56cc



CÓDIGO	DESCRIÇÃO	APLICAÇÃO
M10-81-000	FILTRO DE AR	ROÇADEIRA RAISMAN RA-133L (pistão rotativo)/ ROÇADEIRAS CHINESAS 33cc Com carburador de pistão rotativo



CÓDIGO	DESCRIÇÃO	APLICAÇÃO
M10-81-001	FILTRO DE AR	ROÇADEIRA RAISMAN RA-143LB (borboleta)



CÓDIGO	DESCRIÇÃO	APLICAÇÃO
M10-81-002	FILTROS DE AR	ROÇADEIRA RAISMAN RA-125L-26 / ROÇADEIRAS CHINESAS 25cc



CÓDIGO	DESCRIÇÃO	APLICAÇÃO
M90-81-001	FILTROS DE AR	ROÇADEIRA RAISMAN RA-143L (pistão rotativo) / BOMBA D'ÁGUA RAISMAN RA-643B-1 / RA-643B-1,5 / ROÇADEIRAS CHINESAS 43cc / BOMBAS D'ÁGUA CHINESAS 2 TEMPOS 43cc

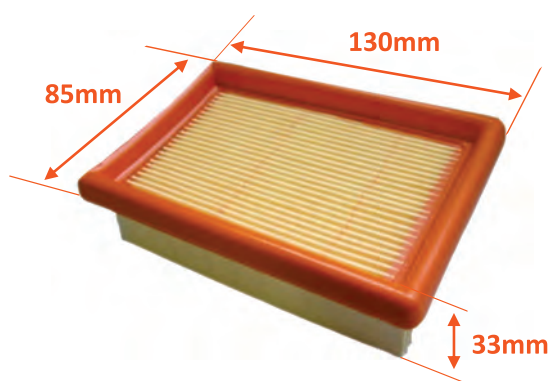

CÓDIGO	DESCRIÇÃO	APLICAÇÃO
M60-81-000	FILTRO DE AR	SOPRADOR RAISMAN RA-256S /ATOMIZADOR RAISMAN RA-456A /SOPRADOR ST SR420/ SOPRADORES/ ATOMIZADORES CHINESES 56cc

GAIOLAS DE AGULHAS - BIELA



HUSQ

Código	Descrição	Aplicação	Medidas	Cód. Original
70-71-161	Gaiola de Agulha para Biela	HUSQ. 61/162/268/288/ 365/371/372	12X15X15	503 73 39 01

ST

Código	Descrição	Aplicação	Medidas	Cód. Original
26-00-525 LANÇAMENTO	Gaiola de Agulha para Biela	ST FS 120/250/300/350	10X13X12.5	9512 003 2250
70-71-134	Gaiola de Agulha para Biela	ST MS 034/ 036/ 39/ 360/ 160/ 381/220/ 280/ SR 400	10X14X13	9512 003 2340
70-71-005	Gaiola de Agulha para Biela	ST MS 08/ 038/ P835/ 840/ TS350	12X16X13	9512 003 3140
25-00-566 LANÇAMENTO	Gaiola de Agulha para Biela	ST MS 066/660/650	12X17X13	9512 003 3281
70-71-166	Gaiola de Agulha para Biela	ST MS 066	12X17X13	9512 003 3281
25-00-545	Gaiola de Agulha para Biela	ST MS 045/056	13x17x14.5	9512 003 3410

WACKER

Código	Descrição	Aplicação	Medidas	Cód. Original
70-71-161	Gaiola de Agulha para Biela	Wacker WM 80/ HUSQ. 61	12X15X15	0034835



GAIOLAS DE AGULHAS - PINHÃO

ST

Código	Descrição	Aplicação	Medidas	Cód. Original
25-00-534	Gaiola de Agulha para Pinhão	ST MS 210/025/250/036/ 039/390	10 x 13 x 10	9512 983 2260
25-00-509	Gaiola de Agulha para Pinhão	ST MS 192T	10 x 13 x 13	9512 933 2270
70-71-066	Gaiola de Agulha para Pinhão	ST MS 036/360/460	10 x 16 x 12	9512 933 2380
25-00-540	Gaiola de Agulha para Pinhão	ST MS 030/031/032/041	12 x 15 x 13	9512 933 3000

GAIOLAS DE AGULHAS - PINHÃO

ST

Código Raisman	Descrição	Aplicação	Medidas	Cód. Original
25-00-538	Gaiola de Agulha para Pinhão	ST MS 038/380/381	12 x 16 x 24	9512 933 3150
70-71-076	Gaiola de Agulha para Pinhão	ST MS 051/ 076	14 x 18 x 15	9512 933 3800
25-00-508	Gaiola de Agulha para Pinhão	ST MS 08S /BT 360	15 x 18 x 17	9512 933 4030
70-71-118	Gaiola de Agulha para Pinhão	ST MS 08	15 x 18 x 17	9512 933 4030

HUSQ

Código Raisman	Descrição	Aplicação	Medidas	Cód. Original
25-00-237	Gaiola de Agulha para Pinhão	HUSQ. 136/141/142	10 x 13 x 11	530 03 21 19
70-71-061	Gaiola de Agulha para Pinhão	HUSQ. 61/268/272	12,7 x 15,87 x 12,7	501 83 18 01
70-71-288	Gaiola de Agulha para Pinhão	HUSQ. 281/288/395/394	14,28 x 17,462 x 15,88	503 25 30 01

GRAMPOS ELÁSTICOS

Código Raisman

0070-14-003

Descrição

Grampo Elástico

Aplicação

ST FS 160/180/220/220K/
280/280K/FR220/SR400/
SR420/ HS45/BT121/MS011
/210/025/250/021/023/390/290/310

Código Original

1118 195 3500



Código Raisman

0070-14-001

Descrição

Grampo Elástico Duplo Grande

Aplicação

ST MS 08/ 064/ 066/ 660/ 650/
P835/ 840

Código Original

1124 195 3500



Código Raisman

0070-14-002

Descrição

Grampo Elástico Duplo Pequeno

Aplicação

ST MS 029/ 290/ 310/ 034/ 036/ 360/
039/ 390/ 046/ 460

Código Original

1128 195 3500



Código Raisman

0070-14-004

Descrição

Grampo Elástico Simples

Aplicação

ST MS 038/ 380/ 051/ 076/ P835/
840/ TS350/ 760

Código Original

1117 195 3500



GRUPO DE ARRASTE

Código Raisman

70-14-000

Descrição

Grupo de Arraste

Aplicação

ST 08/ 051/ 070 Antigo

Código Original

1106 190 4600



GANCHOS DE ELEVAÇÃO

**CHINESAS
MULTIMARCAS**



CÓDIGO	DESCRIÇÃO	APLICAÇÃO
M10-61-001	GANCHO DE ELEVAÇÃO	ROÇADEIRA RAISMAN RA-133L / RA-143L / ROÇADEIRAS COM TUBO Ø28

GUIDÕES PARA ROÇADEIRAS

**CHINESAS
MULTIMARCAS**



CÓDIGO	DESCRIÇÃO	APLICAÇÃO
M10-52-000	GUIDÃO	ROÇADEIRA RAISMAN RA-133L / RA-143L/ ROÇADEIRAS EM GERAL (UNIVERSAL)

GUIDÕES PARA ROÇADEIRAS

CHINESAS MULTIMARCAS

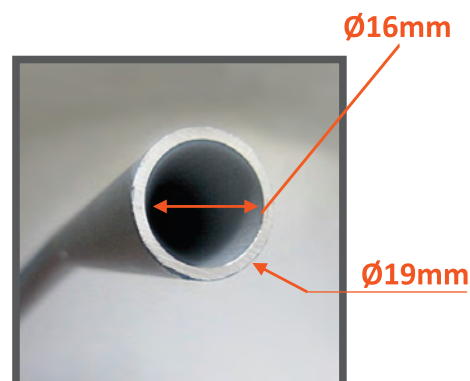

CÓDIGO	DESCRIÇÃO	APLICAÇÃO
M10-52-001	GUIDÃO COMPLETO (COM PUNHO)	ROÇADEIRA RAISMAN RA-133L / RA-143L/ ROÇADEIRAS EM GERAL (UNIVERSAL)

HASTE DO AFOGADOR

Código Raisman	70-08-261
Descrição	Haste Afogador
Aplicação	HUSQ 61/268/272/281/288
Código Original	501 527 902



INTERRUPTORES

HUSQ

Código Raisman
70-08-061
Descrição
Interruptor de partida
Aplicação
HUSQ. 61
Código Original
503717901



Código Raisman
12327
Descrição
Interruptor de partida
Aplicação
HUSQ. 532175566 / 193350
Código Original
532175566/193350



INTERRUPTORES

HO

Código Raisman	80-60-015
Descrição	Interruptor de partida
Aplicação	Motores Estac. HO GX160/GX270/GX390 / Motores Estac. RAISMAN RA-104T-055M, RA-104T-090M, RA-104T-130M / Motores Estac. 5.5HP/9HP/13HP / Motobombas Raisman geral / Motobombas em geral
Código Original	36100 ZE1 015



INTERRUPTOR

CHINESAS MULTIMARCAS

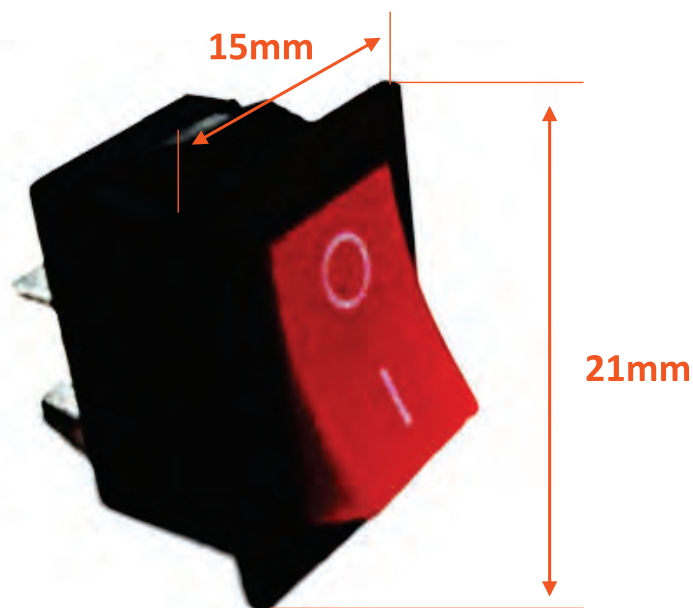

CÓDIGO	DESCRIÇÃO	APLICAÇÃO
M61-53-001	INTERRUPTOR	UNIVERSAL

JOGOS DE JUNTAS DO MOTOR LINHA 2T

JOGO DE JUNTAS DO MOTOR 2T

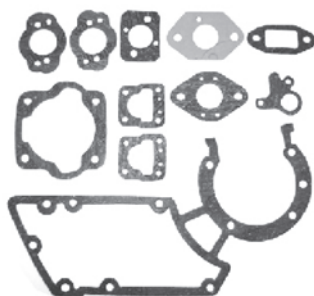

Código	Descrição	Aplicação	Cód. Original
HUSQ.			
70-75-254	Jogo de Juntas	HUSQ. 254/ 257	501 87 9604
70-75-288	Jogo de Juntas	HUSQ. 288	501 81 34 03
70-75-271	Jogo de Juntas	HUSQ. 371	503 64 72 01
70-75-251	Jogo de Juntas	HUSQ. 51/ 55	501 76 18 02
70-75-261	Jogo de Juntas	HUSQ. 61/268 Novo	501 52 26 06
70-75-262	Jogo de Juntas	HUSQ. 61/162	501 52 26 04
70-75-294	Jogo de Juntas	HUSQ. 394	503 47 37 01

ST

70-75-586	Jogo de Juntas	ST FS 86	4126 007 1050
70-75-588	Jogo de Juntas	ST FS 88	4126 007 1051
70-75-516	Jogo de Juntas	ST FS 106/FR 106	4129 007 1050
70-75-518	Jogo de Juntas	ST FS 108/FR 108	4135 007 1050
70-75-520	Jogo de Juntas	ST FS 160/ 220/ 280	4119 007 1052
70-75-508	Jogo de Juntas	ST MS 08	1108 007 1051
70-75-534	Jogo de Juntas	ST MS 034	1125 007 1050
70-75-538	Jogo de Juntas	ST MS 038/380/381	1119 007 1051
70-75-551	Jogo de Juntas	ST MS 051	1111 007 1052
70-75-576	Jogo de Juntas	ST MS 076	1111 007 1051

ECHO

70-75-123	Jogo de Juntas	Echo 2300	10024242030
-----------	----------------	-----------	-------------

JOGOS DE JUNTAS DO MOTOR LINHA 4T

BRIGGS

Código Rotary
13526

Descrição
Jogo de Juntas do Motor

Aplicação
BRIGGS 3,5HP/3,75HP
/4,75HP

Código Original
=

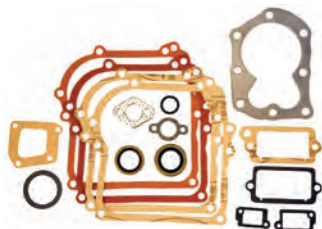

Código Raisman
80-52-106

Descrição
Jogo de Juntas do Motor

Aplicação
BRIGGS 12HP

Código Original
496117

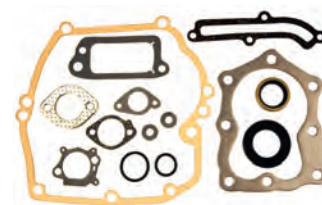

JOGOS DE JUNTAS DO MOTOR LINHA 4T

HO

Código Raisman
80-53-706
Descrição
Jogo de Juntas do Motor
Aplicação
HO GX 100 RAMMER



Código Raisman
80-53-707
Descrição
Jogo de Juntas do Motor
Aplicação
HO GX 160



Código Raisman
80-53-707/Z
Descrição
Jogo de Juntas do Motor
Aplicação
HO GX 160



Código Raisman
80-53-711
Descrição
Jogo de Juntas do Motor
Aplicação
HO GX 390



ROBIN

Código Raisman	80-53-912
Descrição	Jogo de Juntas do Motor
Aplicação	ROBIN EH12
Código Original	2529900127



TECUMSEH

Código Raisman
80-52-116
Descrição
Jogo de Juntas do Motor
Aplicação
TECUMSEH 3,5/4/5HP Vertical
Mod. LD p/ TVS 75,90,105
Código Original
33238D

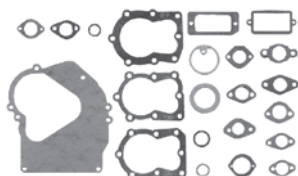

Código Raisman
80-52-117
Descrição
Jogo de Juntas do Motor
Aplicação
TECUMSEH 8HP Vert. e Horiz.
Código Original
33279J/G

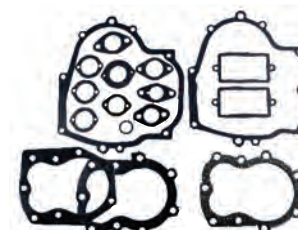

JOGO DE PINHÕES

ECHO

Código Raisman	70-80-123
Descrição	Jogo de Pinhões
Aplicação	Echo 2300/ 2305
Código Original	610030 40830



JOGO DE PINHÕES

SHINDAIWA

Código Raisman

70-80-935

Descrição

Jogo de Pinhões

Aplicação

Shindaiwa C35/C350

Código Original

9203 549/ 9203526



Código Raisman

70-80-923

Descrição

Jogo de Pinhões

Aplicação

Shindaiwa C230

Código Original

9207116/9207180



ST

Código Raisman

70-80-580

Descrição

Jogo de Pinhões

Aplicação

ST FS 220/280 - Modelo novo

Código Original

4128 640 7301



Código Raisman

70-80-520

Descrição

Jogo de Pinhões

Aplicação

ST FS 220/280 - Modelo antigo

Código Original

4119 640 7300



JOGOS DE SAPATAS (EMBREGEM)

JOGO DE SAPATA - ST

Código Raisman

63-20-534

Descrição

Jogo de Sapata sem

Lona

Aplicação

ST 034/039/390

Código Original

1125 162 0802



Código Raisman

63-20-508

Descrição

Jogo de Sapata sem

Lona

Aplicação

ST 08

Código Original

1108 162 0805



JOGOS DE SAPATAS - HUSQ

Código Raisman

63-20-266

Descrição

Jogo de sapatas sem lona

Aplicação

HUSQ 61/266



JUNTAS DA TAMPA DA VÁLVULA

BRIGGS

Código Raisman	2733
Descrição	Junta da Tampa
Aplicação	BRIGGS 2,3 e 5HP
Código Original	27549



Código Raisman
2734
Descrição
Junta da Tampa
Aplicação
BRIGGS 3,5
e 4HP
Código Original
270239/272602



Código Raisman
2735
Descrição
Junta da Tampa
Aplicação
BRIGGS 6/7/8HP
Código Original
27803



JUNTAS DO CABEÇOTE

BRIGGS

Código Raisman
80-52-200
Descrição
Junta do cabeçote
Aplicação
BRIGGS 3,5 E 4HP VERTICAL
Código Original
272200



Código Raisman
80-52-109
Descrição
Junta do cabeçote
Aplicação
BRIGGS 3/3,5 HP VERT. E HORIZ.
Código Original
272536



BRIGGS

Código Raisman
80-52-110
Descrição
Junta do Cabeçote
Aplicação
Briggs 5HP Vertical e Horizontal
Código Original
272157/270383



Código Raisman
80-52-132
Descrição
Junta do cabeçote
Aplicação
Briggs 11 HP (vertical)
Código Original
271702



HO

Código Raisman	80-53-712
Descrição	Junta do cabeçote
Aplicação	Motor Est. HO GX 390 Motor Est. Raisman RA-104T-130M Motores Est. 13HP
Código Original	12251-ZF6-W00



JUNTAS DO BLOCO DO MOTOR

ST

Código Raisman
70-79-004
Descrição
Junta do bloco
Aplicação
ST MS 380



Código Raisman
70-77-266
Descrição
Junta do bloco
Aplicação
ST MS 660
Código Original
1122 029 0507



Código Raisman
70-77-536
Descrição
Junta do bloco
Aplicação
ST MS 660
Código Original
1122 029 0507



Código Raisman
70-77-236
Descrição
Junta do bloco
Aplicação
ST MS 360
Código Original
1125 029 0500



JUNTAS DO CILINDRO/ JOGOS DE JUNTAS DO CILINDRO

SHINDAIWA

Código Raisman
43-14-TK
Descrição
Junta do Cilindro
Aplicação
Shindaiwa C-35

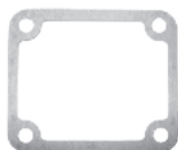

Código Raisman
43-16-TK
Descrição
Junta do Cilindro
Aplicação
Shindaiwa C-230



Código Raisman
43-11-TK
Descrição
Junta do Cilindro
Aplicação
Shindaiwa C35/ C350

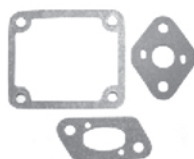

Código Raisman
43-12-TK
Descrição
Junta do Cilindro
Aplicação
Shindaiwa C-230 -
Echo 8250



ST

Código Raisman
70-77-136
Descrição
Junta do cilindro
Aplicação
ST MS 360
Código Original
1125 029 2301



Código Raisman
70-77-138
Descrição
Junta do Cilindro
Aplicação
ST MS 038/380
Código Original
1119 029 2302

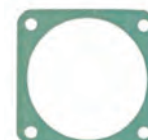

JUNTAS DO CILINDRO/ JOGOS DE JUNTAS DO CILINDRO

ST

Código Raisman
70-77-136
Descrição
Junta do Cilindro
Aplicação
ST MS 360



Código Raisman
70-77-166
Descrição
Junta do Cilindro
Aplicação
ST MS 660
Código Original
1122 029 2301



HUSQ

Código Raisman	70-77-161
Descrição	Junta do Cilindro
Aplicação	HUSQ. 61
Código Original	501512204



WACKER



Código Raisman	Descrição	Aplicação
80-53-301	Junta do Cilindro	Wacker WM80
80-53-302	Junta do Cilindro 0,8mm	Wacker WM80

JUNTA DA BOMBA DE ÓLEO

ST

Código Raisman	70-79-003
Descrição	Junta de Vedação Bomba de Óleo
Aplicação	ST MS 380/381
Código Original	1117 649 1100



JUNTAS DO CONECTOR DO CARBURADOR

ST

Código Raisman	70-79-002
Descrição	Junta de Vedação Conector
Aplicação	ST MS 250



JUNTAS DO CONECTOR DO CARBURADOR

HUSQ

Código Raisman	70-79-001
Descrição	Junta de Vedação Conector
Aplicação	HUSQ. 61
Código Original	501 29 64 02



JUNTA DO ESPAÇADOR

HUSQ

Código Raisman	70-79-000
Descrição	Junta de Vedação Espaçador
Aplicação	HUSQ. 61
Código Original	501 25 10 02



JUNTA DO SILENCIOSO

ST

Código Raisman	70-77-336
Descrição	Junta de Vedação Silencioso
Aplicação	ST MS 360/380/660
Código Original	1125 149 0601



Código Raisman
70-79-010
Descrição
Junta de Vedação Silencioso
Aplicação
ST MS 360



Código Raisman
70-79-007
Descrição
Junta de Vedação Silencioso
Aplicação
ST MS 250



JUNTAS DO FILTRO DE AR

Código Raisman
70-78-061
Descrição
Junta do Filtro de Ar
Aplicação
HUSQ. 61
Código Original
503901401



Código Raisman
70-77-262
Descrição
Junta do Filtro de Ar
Aplicação
HUSQ. 61
Código Original
501815601



KITS DE REPARO PARA PARTIDA

KIT DE REPARO DA TAMPA DE PARTIDA

Código Raisman	80-40-701
Descrição	Kit de Reparo Tampa de Partida
Aplicação	Motores est HO GX120/GX140/GX160

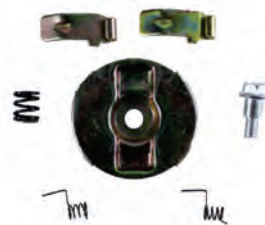

REPARO DA TAMPA DE PARTIDA - HO

Código Raisman
80-40-701
Descrição
Trinquete
Aplicação
HO GX 140
/ 160
Código Original
28442-ZH8-018



Código Raisman
80-40-702
Descrição
Trinquete
Aplicação
HO GX 240 / 270
/ 340 / 390
Código Original
28444-ZE2-W01



KIT DE REPARO DA TAMPA DE PARTIDA - BRIGGS

Código Raisman	13587
Descrição	Kit de Reparo Tampa de Partida
Aplicação	BRIGGS
Código Original	281503/281505/492333/692299



JUNTAS DE VEDAÇÃO

CHINESAS MULTIMARCAS

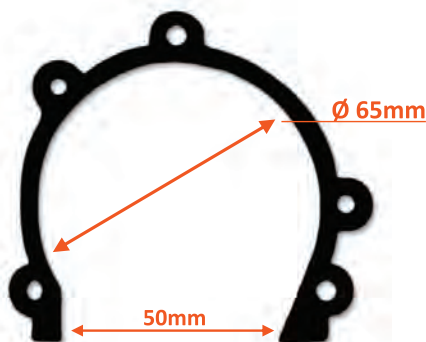

CÓDIGO	DESCRIÇÃO	APLICAÇÃO
M60-97-000	JUNTA DE VEDAÇÃO DO CÁRTER	SOPRADOR RAISMAN RA-256S / ATOMIZADOR RAISMAN RA-456A / SOPRADORES / ATOMIZADORES CHINESES 56cc

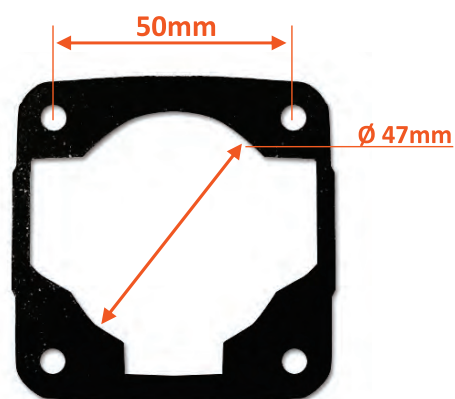

CÓDIGO	DESCRIÇÃO	APLICAÇÃO
M60-97-001	JUNTA DO CILINDRO	SOPRADOR RAISMAN RA-256S / ATOMIZADOR RAISMAN RA-456A / SOPRADORES / ATOMIZADORES CHINESES 56cc

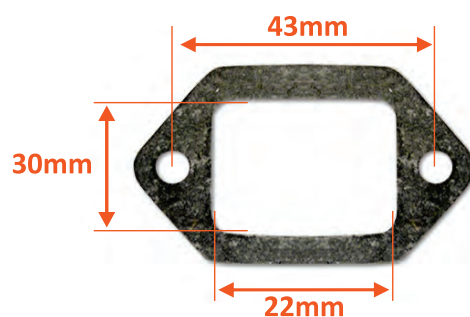

CÓDIGO	DESCRIÇÃO	APLICAÇÃO
M60-97-002	JUNTA DO SILENCIADOR	SOPRADOR RAISMAN RA-256S / ATOMIZADOR RAISMAN RA-456A / SOPRADORES / ATOMIZADORES CHINESES 56cc

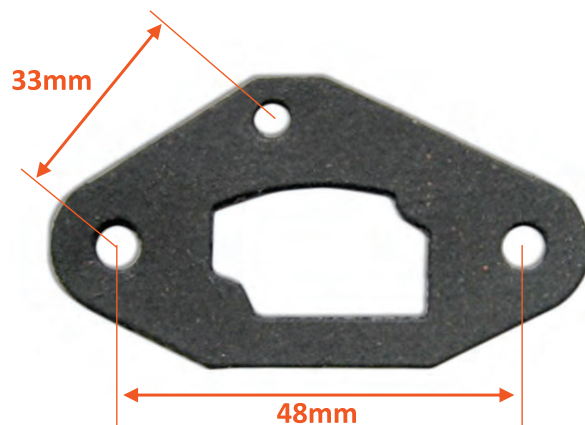

CÓDIGO	DESCRIÇÃO	APLICAÇÃO
M60-97-003	JUNTA DE VEDAÇÃO DA ADMISSÃO	SOPRADOR RAISMAN RA-256S / ATOMIZADOR RAISMAN RA-456A / SOPRADORES / ATOMIZADORES CHINESES 56cc

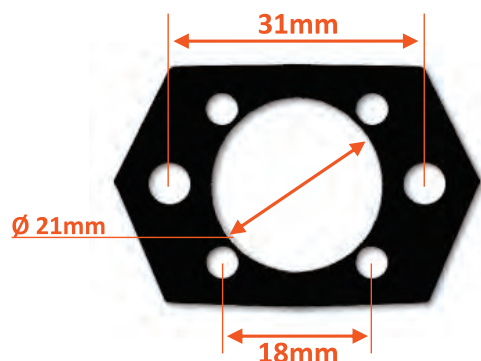

CÓDIGO	DESCRIÇÃO	APLICAÇÃO
M60-97-004	JUNTA DE VEDAÇÃO DO CONECTOR DO CARBURADOR	SOPRADOR RAISMAN RA-256S / ATOMIZADOR RAISMAN RA-456A / SOPRADORES / ATOMIZADORES CHINESES 56cc

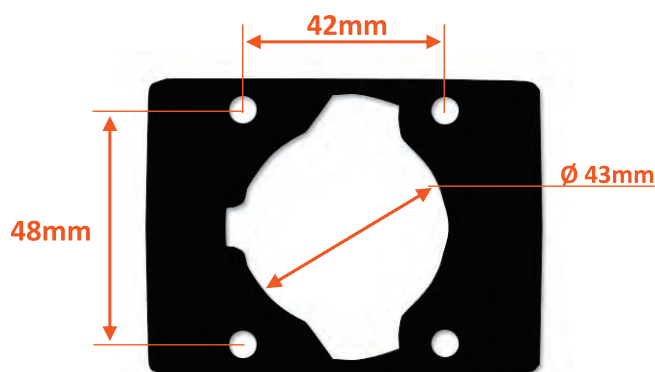

CÓDIGO	DESCRIÇÃO	APLICAÇÃO
M10-97-001	JUNTA DE VEDAÇÃO DO CILINDRO	ROÇADEIRA RAISMAN RA-133L / ROÇADEIRAS CHINESES 33cc

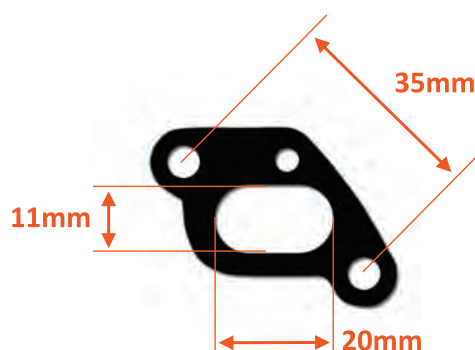

CÓDIGO	DESCRIÇÃO	APLICAÇÃO
M10-97-003	JUNTA DE VEDAÇÃO CONECTOR CARBURADOR	ROÇADEIRA RAISMAN RA-133L / ROÇADEIRAS CHINESES 33cc

JUNTAS DE VEDAÇÃO

CHINESAS MULTIMARCAS

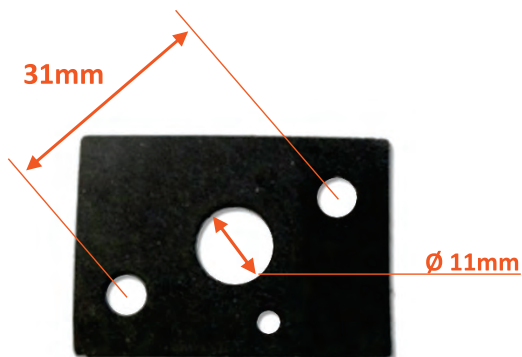

CÓDIGO	DESCRIÇÃO	APLICAÇÃO
M10-97-004	JUNTA DE VEDAÇÃO CARBURADOR	ROÇADEIRA RAISMAN RA-133L / ROÇADEIRAS CHINESAS 33cc

LÂMINAS DE CORTE



Código	Descrição	Aplicação	Código Original
9907	Lamina 16-3/4" 5 pontas (estrela)	Tratores 21, 22 e 24 HP	9907
6125	Lamina 21" 5 pontas (estrela)	Husq. YT150/155/WE16542/1842 Tratores de 42"	

Código Raisman
13239
Descrição
Lâmina 18-3/8" 5 pontas
(estrela)
Aplicação
54" Murr. Husq. Yard
Código Original
187254



Código Raisman
80-10-080
Descrição
Lâmina para Trapp
Aplicação
MC 80 G

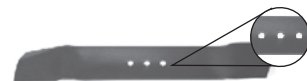

LIMAS

LIMAS CHATAS

Código Raisman	75-02-000
Descrição	Lima chata 6
Aplicação	Motosserra



LIMAS

LIMAS REDONDAS



Código Raisman	Descrição	Aplicação
75-00-316	Lima Redonda 8 x 3/16" (4,7mm)	Correntes 3/8"
75-00-532	Lima Redonda 8 x 5/32" (3,9mm)	Correntes 3/8" Pico Micro e 0,325"
75-00-732	Lima Redonda 8 x 7/32" (5,5mm)	Correntes 404

MANGUEIRAS DE ÓLEO

ST

Código Raisman
65-12-038 **LANÇAMENTO**
Descrição
Mangueira de Óleo
Aplicação
ST MS 038 / 380
Código Original
1106 647 9404



Código Raisman
65-12-85
Descrição
Mangueira de Óleo
Aplicação
ST MS 08/051/076
Código Original
1108 647 9401



Código Raisman	70-30-536
Descrição	Mangueira de Óleo
Aplicação	ST MS 034/036/360
Código Original	1124 007 1010



HUSQ

Código Raisman	65-12-81
Descrição	Mangueira de Óleo
Aplicação	Husq. 61/162/66/266/268/272/288/394/395



MANGUEIRAS DE COMBUSTÍVEL

ST

Código Raisman
70-30-512 **LANÇAMENTO**
Descrição
Mangueira de Combustível
Aplicação
ST FS 120/250/300/350
Código Original
4128 358 0800



Código Raisman
65-12-71
Descrição
Mangueira Pescador de Gasolina
Aplicação
ST MS 051/ 076
Código Original
4702 358 7700



Código Raisman
65-12-86
Descrição
Mangueira Pescador de Gasolina -
Interna
Aplicação
ST MS 08
Código Original
1108 358 7702



Código Raisman
65-12-87
Descrição
Mangueira de Combustível
Aplicação
ST MS 08
Código Original
4128 358 0800



Código Raisman
70-30-512 **LANÇAMENTO**
Descrição
Mangueira de Combustível
Aplicação
ST FS 120/250/300/350
Código Original
4128 358 0800



Código Raisman
70-30-518 **LANÇAMENTO**
Descrição
Mangueira de Combustível
Aplicação
ST MS 170/180
Código Original
1130 358 7700



Código Raisman
70-30-523
Descrição
Mangueira de Combustível
Aplicação
ST MS 021/023/025/210/250
Código Original
1123 358 7701



Código Raisman
70-30-560 **LANÇAMENTO**
Descrição
Mangueira de Combustível
Aplicação
ST MS 036/360
Código Original
1127 358 7702



Código Raisman
70-30-561 **LANÇAMENTO**
Descrição
Mangueira de Combustível
Aplicação
ST MS 361
Código Original
1128 358 7701



Código Raisman
70-30-566
Descrição
Mangueira de Combustível
Aplicação
ST MS 066/650/660
Código Original
1124 358 7700



MANGUEIRAS DE COMBUSTÍVEL

HUSQ

Código Raisman	65-12-88
Descrição	Mangueira de Combustível
Aplicação	Husq. 61 ant. 62/162/266
Código Original	501 28 59 02



MANGUEIRAS DE COMBUSTÍVEL EM ROLO

MANGUEIRA DE COMBUSTÍVEL - ROLO DE 10 METROS

Código Raisman

70-30-024

Descrição

Mangueira combustível
(Silicone amarela)

Dimensão

Øe:4,8mm / Øi: 2,4mm
Rolo com 10 metros

Aplicação

Todas Motosserras e Roçadeiras pequenas



Código Raisman

70-30-032

Descrição

Mangueira combustível
(Silicone amarela)

Dimensão

Øe:6,2mm / Øi: 3,2mm
Rolo com 10 metros

Aplicação

ST 08/210/250/034/038/051/066/660/076
076/P835/840/FS160/ 220/280/SP81



Código Raisman

70-30-048

Descrição

Mangueira combustível
(Silicone amarela)

Dimensão

Øe:8,0mm / Øi: 4,8mm
Rolo com 10 metros

Aplicação

Compactadores, Geradores
Motores estacionários



Código Raisman

70-30-050

Descrição

Mangueira combustível
(Preta)

Rolo com 10 metros

Dimensão

Øe:7,0mm / Øi: 4,0mm

Aplicação

Diversas



MISTURADOR DE COMBUSTÍVEL

Código Raisman	80-33-027
Descrição	Misturador de Combustível
Aplicação	Briggs - Modelos(Séries) 142300/143457/144200/ 145254/146400/147700/190400/193401/200466
Código Original	398039



MOLAS DE EMBREAGEM



ST

Código	Descrição	Aplicação	Cód. Original
63-30-586	Mola de Embreagem	ST FS 86	4126 997 1200
63-30-580	Mola de Embreagem	ST FS 160/220/280/FR220/290	0000 997 6205
63-30-507	Mola de Embreagem	ST MS 070	
63-30-508	Mola de Embreagem	ST MS 08 ANTIGA / TS 350	0000 997 5811
63-30-525	Mola de Embreagem	ST MS 021/023/025/210/250/170/180	0000 997 5515
63-30-53	Mola de Embreagem	ST MS 034/039/390/034/036	0000 997 0909
63-30-536	Mola de Embreagem	ST MS 036/360	0000 997 5815
63-30-538	Mola de Embreagem	ST MS 038/380/381	0000 997 0907
63-30-551	Mola de Embreagem	ST MS 051/076	0000 997 6002
63-30-566	Mola de Embreagem	ST MS 064/066/660/650	0000 997 0911

HUSQ

Código	Descrição	Aplicação	Cód. Original
63-30-213	LANÇAMENTO Mola de Embreagem	HUSQ. 143RII / 236R / HO UMK435	505 29 77-01
63-30-251	Mola de Embreagem	HUSQ. 51/55/235/254/257/261	501 45 61 01
63-30-265	LANÇAMENTO Mola de Embreagem	HUSQ. 362/362 Special/362EPA/ EPA/371/371 EPA/372/372 EPA/26 365/365	503 74 43 01
63-30-288	Mola de Embreagem	HUSQ. 288/281/394/395	503 25 30 01
63-30-266	Mola de Embreagem	HUSQ. 61 Antiga 162	501 40 34 02
63-30-268	Mola de Embreagem	HUSQ. 268/272/61	503 25 34 01

WACKER

98-30-600	LANÇAMENTO Mola de Embreagem	WACKER BS500/BS50 2/BS50 2i/BS600/ Bs60 2/BS60 2i/BS700/BS70 2/BS70 2i	0089413
-----------	-------------------------------------	---	---------

MOLAS DE PARTIDA

ST

Código Raisman
70-10-512 **LANÇAMENTO**
Descrição
Mola de Partida
Aplicação
ST FS 120/250/300/350
Código Original
4134 190 0600



Código Raisman
70-10-514
Descrição
Mola de Partida com polia
Aplicação
ST FS 85/ 86/ 88/ 106/
108/ FR106/ 108 - Echo 2300
Código Original
4126 195 1600



MOLAS DE PARTIDA

ST

Código Raisman
70-10-516 **LANÇAMENTO**
Descrição
Mola de Partida com prato
Aplicação
ST FS 160/220/280
Código Original
4116 190 0600



Código Raisman
70-10-503
Descrição
Mola de Partida c/ Prato
Aplicação
ST MS 08 Novíssima/ 034/
FS 160/ 220/ 280 / SR400/420
Código Original
1118 190 0600



Código Raisman
70-10-507
Descrição
Mola de Partida com Prato Antiga
Aplicação
ST MS 08 Modelo Antigo
Código Original
1106 190 0600



Código Raisman
70-10-509
Descrição
Mola de Partida com Prato Novo
Aplicação
ST MS 038/051/076/381/380
Modelo Novo
Código Original
1117 190 0601



Código Raisman
70-10-525
Descrição
Mola de Partida com Prato
Metálico Antiga
Aplicação
ST MS 021/210/023/025/250/034/
036/360/039/390/046/460/066
Código Original
1129 190 0601



Código Raisman
70-10-551
Descrição
Mola de Partida Antiga
Aplicação
ST MS 051
Código Original
1111 195 1600



Código Raisman
70-10-561 **LANÇAMENTO**
Descrição
Mola de Partida
Aplicação
ST MS 361
Código Original
1135 190 0600



Código Raisman
70-10-566
Descrição
Mola de Partida com Prato Nylon
Aplicação
ST MS 066/650/660
Código Original



HUSQ

Código Raisman
70-10-288
Descrição
Mola de partida sem prato
Aplicação
Husq. 288
Código Original
1135 190 0600



Código Raisman
70-10-242
Descrição
Mola de Partida sem prato
Aplicação
Husq. 132R/142R/142RB/143R
Código Original



MOLAS DE PARTIDA

HUSQ

Código Raisman

70-10-225

Descrição

Mola de Partida Sem Prato

Aplicação

HUSQ. 225R/235R/240RBD/
343R

Código Original

502 20 06 01



Código Raisman

70-10-232

Descrição

Mola de Partida Sem Prato

Aplicação

HUSQ. 132R/133R/143RII

Código Original

505 30 22 01



Código Raisman

70-10-254

Descrição

Mola de Partida com

Prato Nylon

Aplicação

HUSQ. 45/51/55/254/257

Código Original

501 76 31 01



Código Raisman

70-10-400

Descrição

Mola de Partida sem Prato

Aplicação

HUSQ. 61/268/272/281/288

Código Original

501520402

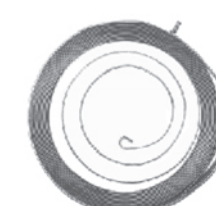

BRIGGS

Código Raisman

70-10-100

Descrição

Mola de Partida

Aplicação

BRIGGS 3 A 10HP HORIZONTAL

Código Original

294303 / 490179



Código Raisman

70-10-105

Descrição

Mola de Partida

Aplicação

BRIGGS 5HP QUANTUM E VANGUARD

Código Original

491889



HO

Código Raisman

70-10-760

Descrição

Mola de Partida

Aplicação

MOTORES ESTACIONÁRIOS HO
GX100/GX120/GX160 / MOTORES Est.
RAISMAN RA-104T-040M, RA-104T-055M
MOTORES EST. CHINESES 3HP à 5.5HP

Código Original

28442 ZH8 003



Código Raisman

70-10-770

Descrição

Mola de Partida

Aplicação

MOTORES ESTACIONÁRIOS HO
GX240/GX270/GX340/GX390 / MOTORES
EST. RAISMAN RA-104T-080M, RA-104T-090M,
RA-104T-110M, RA-104T-130M / MOTORES EST.
CHINESES 8HP à 13HP /

Código Original

28442 ZE2 W01



ROBIN / WACKER

Código Raisman

70-10-900

Descrição

Mola de Partida

Aplicação

ROBIN EY20/EH12 / WACKER WM80

Código Original

0048061



MOLAS DO CARRETEL

UNIVERSAL

Código Raisman
73-07-001
Descrição
Mola do Carretel automático
Aplicação
Carretéis automáticos



Código Raisman
73-05-001
Descrição
Mola do Carretel universal
Aplicação
Carretéis automáticos



PARAFUSOS DE REGULAGEM DA CORRENTE

ST/HUSQ

Código Raisman 65-12-03
Descrição Parafuso de ajuste da corrente
Aplicação ST MS 08/076/051
Código Original 1106 664 1501



Código Raisman
70-70-006
Descrição
Parafuso de ajuste da corrente
Aplicação
ST MS 038
Código Original
1118 664 1600



Código Raisman
70-70-008
Descrição
Parafuso de ajuste da corrente
Aplicação
Husq. 61/268/288
Código Original
501 53 71 01



Código Raisman
70-70-251
Descrição
Parafuso de ajuste da corrente
Aplicação
ST MS 038
Código Original
1118 664 1600



Código Raisman
70-70-566
Descrição
Parafuso de ajuste da corrente
Aplicação
ST MS 340/360/361/362/460
/270/280/261/660/380/440/036/
024/640/381/044/650/028/441
046/341/026/034/066/260
Código Original
1118 664 1600



PARAFUSOS PRISIONEIRO

Código Raisman 70-70-580
Descrição Parafuso prisioneiro do silencioso
Aplicação ST MS 08
Código Original 9121 347 1260



PARAFUSOS PRISIONEIRO

Código Raisman

70-70-200

Descrição

Parafuso prisioneiro do sabre M8x1,25

Aplicação

HUSQ. 61/268/281/288

Código Original

501 81 57 01



Código Raisman

70-70-201

Descrição

Parafuso prisioneiro do sabre M8x1,25

Aplicação

ST MS 034/036/360/038/046/460/066/650/660

Código Original

9536605



Código Raisman

70-70-202

Descrição

Parafuso prisioneiro do sabre M10x1,5

Aplicação

ST MS 08/051

Código Original

9536602



Código Raisman

70-70-581

Descrição

Parafuso prisioneiro do sabre

Aplicação

ST MS 381

Código Original

1138 664 2400



PARAFUSOS TORK

ST



Código Raisman

Descrição

Aplicação

Rosca

Cód. Original

70-70-002

Parafuso Tork

ST 051/ 076

M5 x 25

9022 341 1050

70-70-003

Parafuso Tork

ST Todas motosserras e roçadeiras

M6 x 20

9022 341 1300

70-70-004

Parafuso Tork

ST MS046/ 460/ TS350/ Fr220

M6 x 30

9022 341 1370

UNIVERSAL

70-70-001

Parafuso Tork

Todas motosserras e roçadeiras

M5 x 20

9022 371 1020

PASSADORES PARA CARRETEL (ILHÓS)

Código Raisman

73-03-001

Descrição

Passador do carretel (ilhós) - Universal

Aplicação

Carreteis diversos, Universal



Código Raisman

73-03-100

Descrição

Passador do carretel (ilhós) - Quadrado

Aplicação

Carreteis automáticos diversos



PEÇAS DE ENGATE (TRINQUETE)

ST

Código Raisman
70-13-007 **LANÇAMENTO**
Descrição
Trinquete / Peça de Engate
Aplicação
ST FS 120/250/300/350
Código Original
0000 195 7200



Código Raisman
70-13-006
Descrição
Peça de engate
Aplicação
ST FS 160/180/220/280/
220K/280K/FR220/SR400/420
Código Original
4116 195 7200



Código Raisman
70-13-002
Descrição
Peça de engate
Aplicação
ST MS 08/038/051/066/076/077/
P835/P840/TS350/380/660
Código Original
1124 195 7200



Código Raisman
70-13-003
Descrição
Peça de engate
Aplicação
ST MS 011/021/210/023/
230/025/250/029/290/310/
034/036/360/039/390/046/
460/HS45/81R
Código Original
1125 195 7200



BRIGGS

Código Raisman 80-40-400
Descrição Peça de engate
Aplicação Briggs 3,5/3,75/5 HP
Código Original 2815055



HO

Código Raisman 80-40-730
Descrição Peça de engate
Aplicação Motores estac. HO
GX 100 (STD)GX 160/GX120



PINHÃO ESTRELA

HUSQ

Código Raisman
20-25-236
Descrição
Pinhão Estrela
Aplicação
Husq. 36/41/136/141



Código Raisman
20-25-245
Descrição
Pinhão Estrela
Aplicação
Husq. 40/45/2050

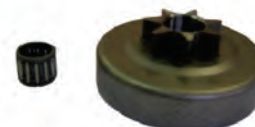

PINHÃO ESTRELA

HUSQ

Código Raisman	20-38-266
Descrição	Pinhão Estrela
Aplicação	Husq. 61/66/162/222/266/268/272



ST

Código Raisman	20-38-525
Descrição	Pinhão Estrela
Aplicação	ST MS 017/018/021/025/250



Código Raisman	20-38-534
Descrição	Pinhão Estrela
Aplicação	ST MS 029/034/034SUPER 036/039/310



Código Raisman	20-38-538
Descrição	Pinhão Estrela
Aplicação	ST MS 038



Código Raisman	20-44-508
Descrição	Pinhão Estrela
Aplicação	ST MS 08



Código Raisman	20-44-551
Descrição	Pinhão Estrela
Aplicação	ST MS 050/051/075/076



PISTÕES COMPLETO

ST

Código Raisman	61-00-160
Descrição	Pistão Completo
Aplicação	ST FS 160
Diâmetro	35mm
Código Original	4119 030 2001



PISTÕES COMPLETOS

ST



Cód. Raisman	Descrição	Aplicação	Diâmetro	Código Original
61-00-280	Pistão Completo	ST FS 280	40mm	4119 030 2004
61-00-506	Pistão Completo	ST FS 106/108	37mm	4129 030 2000
61-00-512	LANÇAMENTO Pistão Completo	ST FS 120	38mm	4134 020 1212
61-00-516	Pistão Completo	ST FS 160	35mm	4119 030 2001
61-00-520	Pistão Completo	ST FS 220	38mm	4119 030 2003
61-00-580	Pistão Completo	ST FS 280	40mm	4119 030 2004
61-00-585	Pistão Completo	ST FS 85	34mm	4137 030 2010
61-00-586	Pistão Completo	ST FS 86/88	34mm	4126 030 2000
61-00-508	Pistão Completo	ST MS 08	47mm	1108 030 2020
61-00-517	LANÇAMENTO Pistão Completo	ST MS 017/MS 170	37mm	1130 030 2000
61-00-518	Pistão Completo	ST MS 180	38mm	1130 030 2004
61-00-523	LANÇAMENTO Pistão Completo	ST MS 023/MS 230	40mm	1123 030 2019
61-00-524	Pistão Completo	ST MS 024/240	42mm	1121 020 1200
61-00-525	Pistão Completo	ST MS 025 Antiga	42mm	1123 030 2002
61-00-526	LANÇAMENTO Pistão Completo	ST MS 026/MS 260	44mm	1121 030 2001
61-00-534	Pistão Completo	ST MS 034	46mm	1125 030 2002
61-00-536	LANÇAMENTO Pistão Completo	ST MS 036/MS 360/034	48mm	1125 030 2001
61-00-538	Pistão Completo	ST MS 038 Super	50mm	1119 030 2001
61-00-539	Pistão Completo	ST MS 039/390	49mm	1127 030 2005
61-00-541	Pistão Completo	ST MS 041	44mm	1110 030 2000
61-00-544	LANÇAMENTO Pistão Completo	ST MS 044/MS440	50mm	1128 030 2015
61-00-551	Pistão Completo	ST MS 051	52mm	1111 030 2000
61-00-561	LANÇAMENTO Pistão Completo	ST MS 361	47mm	1135 030 2000
61-00-566	Pistão Completo	ST MS 066	54mm	1122 030 2005
61-00-581	Pistão Completo	ST MS 381	52mm	1119 030 1203
61-01-508	Pistão Completo	ST MS 08	49mm	4201 030 2000
61-01-525	Pistão Completo	ST MS 250	42,5mm	1123 030 2011
61-01-538	Pistão Completo	ST MS 038 Magnum	52mm	1119 030 2003
61-01-546	LANÇAMENTO Pistão Completo	ST MS 046/MS460	48mm	4221 020 1201
61-01-534	Pistão Completo	ST MS 025/250	48mm	1125 030 2002

PISTÕES COMPLETOS

HUSQ.



Cód. Raisman	Descrição	Aplicação	Diâmetro	Código Original
61-00-232	Pistão Completo	HUSQ. 232 R	35mm	502 21 43 02
61-00-235	Pistão Completo	HUSQ. 235/240 RB	38mm	503 68 64 02
61-00-241	LANÇAMENTO Pistão Completo	HUSQ. 241R	41mm	544 19 93-02
61-00-213	LANÇAMENTO Pistão Completo	HUSQ. 137	38mm	530 06 99 44
61-00-237	LANÇAMENTO Pistão Completo	HUSQ. 372	50mm	503 69 12 71
61-00-240	Pistão Completo	HUSQ. 40/45/240	40mm	503 48 90 02
61-00-242	Pistão Completo	HUSQ. 141/142	40mm	530 06 94 54
61-00-251	Pistão Completo	HUSQ. 51	45mm	503 16 77 01
61-00-255	Pistão Completo	HUSQ. 55	46mm	503 60 81 71
61-00-259	Pistão Completo	HUSQ. 359	47mm	537 15 72-02
61-01-261	Pistão Completo	HUSQ. 61Mod. Novo (c/ 1 Anel)	48mm	544 22 38 02
61-00-265	LANÇAMENTO Pistão Completo	HUSQ. 365	48mm	503 69 13-03
61-00-266	Pistão Completo	HUSQ. 2100/2101	50mm	544 22 39 02
61-00-268	Pistão Completo	HUSQ. 268	50mm	503 50 60 02
61-00-272	Pistão Completo	HUSQ. 272	52mm	503 60 98 03
61-00-288	Pistão Completo	HUSQ. 288	54mm	503 46 02 02
61-00-295	LANÇAMENTO Pistão Completo	HUSQ. 395	56mm	537 13 76-71
61-00-394	Pistão Completo	HUSQ. 394	56mm	503 46 02 02

ECHO

61-00-123	Pistão Completo	Echo SRM 2300 (Com 1 Anel)	32,2mm	10000048732
61-00-135	Pistão Completo	Echo 3550	37mm	9202722
61-00-136	Pistão Completo	Echo 3605	38mm	P021-015780
61-00-146	Pistão Completo	Echo SRM 4600/ 4605	42mm	10000043231

SHINDAIWA

61-00-335	Pistão Completo	Shindaiwa C35	36mm	920 27 22
61-00-923	Pistão Completo	Shindaiwa C230	32mm	920 66 25

PISTÕES COMPLETOS

HO



Cód. Raisman	Descrição	Aplicação	Medida ref.	Código Original
80-50-709	Pistão Completo	HO GX 100 / 3HP	STD(Ø56mm)	13101 Z0D 000
80-50-707 LANÇAMENTO	Pistão Completo	HO GX 120 / 4HP	STD(Ø60mm)	13101 ZH7 020
80-50-717 LANÇAMENTO	Pistão Completo	HO GX 120 / 4HP	0,25	13102 Z0S 810
80-50-701	Pistão Completo	HO GX 140 / 5HP	STD(Ø64mm)	13101 ZE1 000
80-50-704	Pistão Completo	HO GX 160 / 5.5HP	STD(Ø68mm)	13101 ZH8 010
80-50-714	Pistão Completo	HO GX 160 / 5.5HP	0.25	13102 ZOT 810
80-50-724	Pistão Completo	HO GX 160 / 5.5HP	0.50	13103 ZH8 010
80-50-702	Pistão Completo	HO GX 240 / 7HP	STD(Ø73mm)	13101 ZE2 000
80-50-750	Pistão Completo	HO GX 270 / 9HP	STD(Ø77mm)	13101 ZH9 000
80-50-703	Pistão Completo	HO GX 340 / 11HP	STD(Ø82mm)	13101 ZE3 000
80-50-740	Pistão Completo	HO GX 390 / 13HP	STD(Ø88mm)	13101 ZF6 W00

ROBIN

80-50-902	Pistão Completo	ROBIN EH12	STD(Ø60mm)	252 99 0127
-----------	-----------------	------------	------------	-------------

BRIGGS



Código Raisman	Descrição	Aplicação	Código Original
80-50-355	Pistão Completo (STD)	Briggs 3,5HP Vertical 5HP Horizontal	298904
80-50-500	Pistão Completo (STD)	Briggs Quantum 5HP	493262
80-50-501	Pistão Completo (+.010)	Briggs Quantum 5HP	493385
80-50-502	Pistão Completo (+.020)	Briggs Quantum 5HP	493386
80-50-800	Pistão Completo (STD)	Briggs 7/8HP - Modelos 190000. Com aneis	499907
80-50-802	Pistão Completo (+.020)	Briggs 7/8HP - Modelos 190000/ 170000. Com aneis	391675
80-50-803	Pistão Completo (+.030)	Briggs 7/8HP	298904

PISTÕES COMPLETOS

WACKER

Código Raisman	80-50-010
Descrição	Pistão Completo
Aplicação	Wacker WM80
Diâmetro	Ø45mm
Código Original	45908



POLIAS DE PARTIDA

ST

Código Raisman	70-15-520
Descrição	Polia de Partida
Aplicação	ST FS 160/ 180/ 220/ 220K/280/280K/FR220/400/420
Código Original	4119 195 0400



Código Raisman
70-15-512 **LANÇAMENTO**
Descrição
Polia de Partida
Aplicação
ST FS 120/250/300/350
Código Original
4128 195 0400



Código Raisman
70-10-518
Descrição
Polia de Partida
Aplicação
ST MS 180
Código Original
1123 195 0400



Código Raisman
70-15-002
Descrição
Polia de Partida
Aplicação
ST MS 08 Novíssimo/064/
066/660 e Moto Bomba P835/840
Código Original
1122 195 0400



Código Raisman
70-15-003
Descrição
Polia de Partida
Aplicação
ST MS 034
Código Original
1125 195 0401



Código Raisman
70-15-525
Descrição
Polia de Partida
Aplicação
ST MS 021/210/023/025/
250/HS45/81R
Código Original
1123 195 0400



Código Raisman
70-15-536
Descrição
Polia de Partida
Aplicação
ST MS 029/290/310/036/360/
039/390/046/460
Código Original
1128 195 0400



POLIAS DE PARTIDA

ST

Código Raisman

70-45-508

Descrição

Polia de Partida (Metal)

Aplicação

ST MS 08 novo/MS 08/064/066 /660/650/P835/840

Código Original

1122 195 0400



Código Raisman

70-45-518

Descrição

Polia de Partida (Metal)

Aplicação

ST MS 08/038/051/076/380 - Modelo Novo

Código Original

1117 007 1014



HUSQ

Código Raisman

70-15-232

Descrição

Polia de Partida

Aplicação

HUSQ. 225/232/235R/240RDB

Código Original

503 77 53 01



Código Raisman

70-15-255

Descrição

Polia de Partida

Aplicação

HUSQ. 51/55

Código Original

502 20 06 01



Código Raisman

70-15-261

Descrição

Polia de Partida

Aplicação

HUSQ. 61 Modelo Antigo/266

Código Original

501 52 07 01



Código Raisman

70-15-362

Descrição

Polia de Partida

Aplicação

HUSQ. 162

Código Original

501 52 07 01

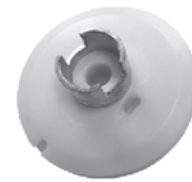

Código Raisman

70-15-268

Descrição

Polia de Partida

Aplicação

HUSQ. 281/ 288

Código Original

503 48 48 01



Código Raisman

70-15-262

Descrição

Polia de Partida

Aplicação

HUSQ. 61/268/272

Código Original

503 10 24 05



RYOBI

Código Raisman

70-15-012

Descrição

Polia de Partida

Aplicação

Ryobi 700R/780R



POLIAS DE PARTIDA

HO

Código Raisman	80-40-700
Descrição	Polia de Partida
Aplicação	HO GX 120/160
Código Original	28420 Zh8 003/013



Código Raisman
80-40-703 **LANÇAMENTO**
Descrição
Polia de Partida com Copo
Aplicação
HO GX 160/200
Código Original
28450 ZH8 801



Código Raisman
80-40-704
Descrição
Polia de Partida
Aplicação
HO GX 240/270
Código Original
28421-ZE2-W01



Código Raisman
80-40-705
Descrição
Polia de Partida
Aplicação
HO GX 340/390
Código Original
28421-ZE3-W01



Código Raisman
80-40-729
Descrição
Polia de Partida
Aplicação
HO GX 120/160/200 (padrão original)
Código Original



BRIGGS

Código Raisman	80-40-350
Descrição	Polia de Partida
Aplicação	Briggs 2/ 3/ 3,5/ 4HP
Código Original	280439



Código
12707
Descrição
Polia de Partida
Aplicação
BRIGGS 450/500/550
Series, Sprint e Classic
Código Original
499901



Código
9488
Descrição
Polia de Partida
Aplicação
BRIGGS 5 e 6HP
Vertical Intek
Código Original
498144

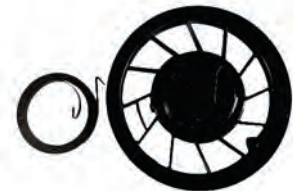

POLIAS DO MANDRIL DA LÂMINA

Código Raisman

80-91-009

Descrição

Polia do mandril das laminas

Aplicação

Murray 12,5HP - 40" corte

Código Original

91943

**Código Raisman**

80-91-020

Descrição

Polia do mandril das laminas

Aplicação

Murray 18/14 HP - 46" corte

Código Original

92128



POLIAS ESTICADORAS DA CORREIA

MURRAY**Código Raisman**

80-91-003

Descrição

Polia Esticadora da Correia

Aplicação

Murray 10/ 14HP - 46" de corte

Código Original

91178

**Código Raisman**

80-91-000

Descrição

Polia Esticadora da Correia

AplicaçãoMurray 12/12,5/14 HP - 36"/38"/
40"/46" de Corte (Nylon Reforçado)**Código Original**

91801

**Código Raisman**

80-91-002

Descrição

Polia Esticadora da Correia

Aplicação

Murray 18 HP - 46" de corte

Código Original

23339

**MTD****Código Raisman**

80-91-007

Descrição

Polia Esticadora da Correia

Aplicação

MTD 14HP - 46" de corte

Código Original

7560437

**Código Raisman**

80-91-011

Descrição

Polia Esticadora da Correia

Aplicação

MTD 18 HP - 46" de corte

Código Original

7560627

**HUSQ****Código Raisman**

80-91-027

Descrição

Polia Esticadora da Correia

Aplicação

Husq. LT100/112/120

Código Original

532 10 53 13



POLIAS DE METAL

Código Raisman 9849
Descrição Polia de metal 3/8"X3-1/2"
Aplicação Murray 13,5HP até 17,5HP / LT125 139245



Código 11632
Descrição Polia Metal 3/8"X3-7/8"
Aplicação HUSQ. 13,5 a 17,5HP
Código Original 532 17 34 37



Código 11634
Descrição Polia Metal 3/8"X3-7/8"
Aplicação BRIGGS 18,5 a 21HP
Código Original 8177968/193197



PORCAS DA FACA

Código Raisman 74-10-220
Descrição Porca da Faca
Aplicação ST FS 160/220/280
Rosca M12 x 1,50
Código Original 4119 642 7600



Código Raisman 74-10-285
Descrição Porca da Faca
Aplicação ST FS 85/86/106/108 - Todas Roçadeiras Biver
Rosca M10 x 1
Código Original 4126 642 7600



Código Raisman 70-40-003
Descrição Porca para Faca e Serra
Aplicação Echo SRM 2305/3550/4605 Mitsubishi VX 540/ VS400 HO UMK 422/ 431
Rosca M10 x 1,25 - Esquerdo

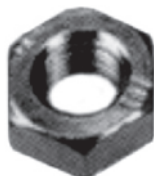

Código Raisman 70-10-236
Descrição Porca da Faca com Flange
Aplicação Husq. 143R/236R/241R/343R
Código Original 502 29 11 01



PORCAS DO SABRE

Código Raisman 70-08-111
Descrição Porca do Sabre Sextavada 17 com Flange
Aplicação ST MS 08/ 051 Modelo Antigo
Rosca M10 x 1,5
Código Original 9220 260 1300



PORCAS DO SABRE

Código Raisman
70-70-538
Descrição
Porca do Sabre sem Flange
Aplicação
ST MS 025/034/036/038/
039/064/066
Rosca
M8 x 1,25
Código Original
9550801



Código Raisman
70-70-011
Descrição
Porca do Sabre com Flange
Aplicação
HUSQ. universal
Rosca
M8 x 1,25
Código Original
503 22 00 01



PORCAS DIVERSAS

Código Raisman
73-04-001
Descrição
Porca de Carretel
(rosca esquerda man.)
Aplicação
Para carretéis de
corte raso e manual

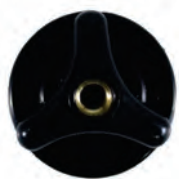

Código Raisman
80-11-322
Descrição
Porca do mandril das laminas
Aplicação
Murray 12,5 e 18,5 HP



Código Raisman
70-70-010
Descrição
Porca do Pinhão
Aplicação
ST MS 08
Rosca
M10 x 1



Código Raisman
80-00-999
Descrição
Porca para parafuso
roda plastica
Aplicação
Para 3,5 HP Universal



PRATOS GIRATÓRIOS PARA ROÇADEIRA

Código Raisman
74-99-010
Descrição
Prato Giratório/ Metal Ø16mm
Aplicação
ST FS 160/220/280
Ø Diâmetro
16mm



Código Raisman
74-99-012
Descrição
Prato Giratório / Metal Ø13mm
Aplicação
ST FS 85/ 86/106/ 08 -
Echo - Schindaiwa
Ø Diâmetro
13mm
Código Original



PRATO DA MOLA DE PARTIDA

Código Raisman	70-61-120
Descrição	Prato da Mola
Aplicação	HUSQ. 61/ 268/272/281/288
Código Original	501 52 95 02



PRÉ-FILTROS DE AR

BRIGGS

Código Raisman	12479
Descrição	Pré-Filtro de Ar
Aplicação	BRIGGS 40 e 44 CID / OHV V-Twin
Código Original	792303



Código
12985
Descrição
Pré-Filtro de Ar
Aplicação
BRIGGS profissional 7,75/8,5/
8,75 Gross torque, modelo
110000-120000
Código Original



Código
9304
Descrição
Pré-Filtro de Ar
Aplicação
BRIGGS 14 à 24HP
Código Original
273638

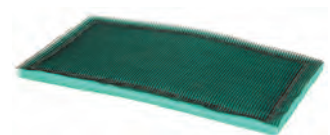

Código
14422
Descrição
Pré-Filtro de Ar
Aplicação
BRIGGS Série 31C700 e 31P677
17,5HP
Código Original
797704



Código
14423
Descrição
Pré-Filtro de Ar
Aplicação
BRIGGS AVS Model 210000
Series OHV AVS 10.5-12.5hp
Código Original
798911



Código
80-30-126
Descrição
Pré-Filtro de Ar
Aplicação
BRIGGS 12HP a 15HP
(vertical)
Código Original
272403



Código
80-30-182
Descrição
Pré-Filtro de Ar p/ 80-30-180
Aplicação
Briggs para Motor 2 Cilindros
18/ 18,5HP
Código Original
271271

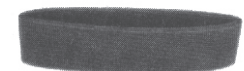

Código
80-30-357
Descrição
Pré-Filtro de Ar
Aplicação
BRIGGS 3/ 3,5/ 5 HP
Horizontal Quantum
Código Original

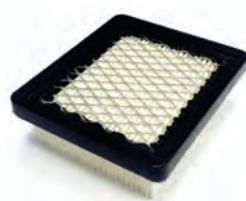

Código
80-30-555
Descrição
Pré-Filtro de Ar
Aplicação
BRIGGS
5 e 6HP Horizontal
Código Original
271933

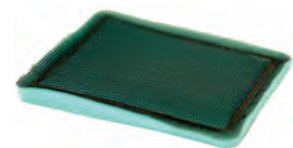

PRÉ-FILTROS DE AR

ST

Código Raisman
80-30-280
Descrição
Pré-Filtro de Ar
Aplicação
ST FS 160/220/280
Código Original
4119 141 0300



Código Raisman
70-78-585 **LANÇAMENTO**
Descrição
Pré-Filtro de Ar
Aplicação
ST FS 75/85/85R/FR85/
HS80/SP80/80K/81/HT75/
KA85R/PC70/75
Código Original
4137 124 1500

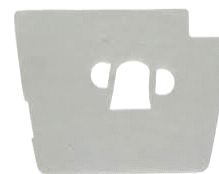

TECUMSEH

Código Raisman
80-30-221
Descrição
Pré-Filtro de Ar
Aplicação
Tecumseh 8 a 13HP
Código Original
35404

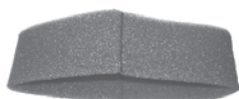

Código Raisman
80-30-356
Descrição
Pré-Filtro de Ar
Aplicação
Tecumseh 3,8 HP
Trator Centura
Código Original
35435



HO

Código Raisman	80-30-554
Descrição	Pré-Filtro de Ar
Aplicação	HO GX 100
Código Original	17218 ZOD 000



WACKER

Código Raisman
80-30-383
Descrição
Pré-Filtro de Ar
Aplicação
Wacker BS50/BS50-2/BS60/
BS60-2L/BS70/BS70-2L/BS550
Código Original
0160459



Código Raisman
80-30-387 **LANÇAMENTO**
Descrição
Pré-Filtro de Ar
Aplicação
Wacker BS 500/500S
/600/600S/650/720
Código Original
0114792



PROTEÇÃO DO AFOGADOR

Código Raisman	70-08-161
Descrição	Proteção da haste afogador
Aplicação	HUSQ. 61
Código Original	501 52 78 01



PRISIONEIROS DO SABRE



Código Raisman	Descrição	Aplicação	Rosca	Cód. Original
70-70-200	Prisioneiro do Sabre	HUSQ. 61/268/272/281/288	M8 x 1,25	501 81 57 01
70-70-201	Prisioneiro do Sabre	ST MS 034/ 036/ 360/ 038/ 046/ 460/ 066/ 660/ 650	M8 x 1,25	0000 953 6605
70-70-202	Prisioneiro do Sabre	ST MS 08/ 051/ 076/ TS350	M10 x 1,50	0000 953 6602
70-70-581	LANÇAMENTO Prisioneiro do Sabre	ST MS 381	M8 x 1,25	1138 664 2400

PRISMAS DESLIZANTES PARA MOTOSSERRA

Código Raisman
70-25-001
Descrição
Prisma deslizante
Aplicação
ST MS 250
Código Original
1123 648 6600



Código Raisman
70-25-002
Descrição
Prisma deslizante
Aplicação
ST MS 660
Código Original
1122 640 8300



PROTEÇÕES DE MÃO PARA MOTOSSERRA

Código Raisman
76-10-518
Descrição
Proteção de Mão
Aplicação
ST MS 180
Código Original
1130 792 9100



Código Raisman
76-10-525
Descrição
Proteção de Mão
Aplicação
ST MS 021/023/025/210//250
Código Original
1123 792 9100



Código Raisman
76-30-538
Descrição
Proteção de Mão
Aplicação
ST MS 038/380
Código Original
1117 790 9100



Código Raisman
76-10-561 **LANÇAMENTO**
Descrição
Proteção de Mão
Aplicação
ST MS 361
Código Original
1135 790 9100



Código Raisman
76-10-566 **LANÇAMENTO**
Descrição
Proteção de Mão
Aplicação
ST MS 066/660
Código Original
1122 790 9101



PUNHOS DE PARTIDA

Código Raisman
70-17-000
Descrição
Punho de Partida
Aplicação
ST Universal



Código Raisman
70-17-261
Descrição
Punho de Partida
Aplicação
HUSQ. Universal
(motosserras)



PISTÕES COMPLETOS

CHINESAS MULTIMARCAS

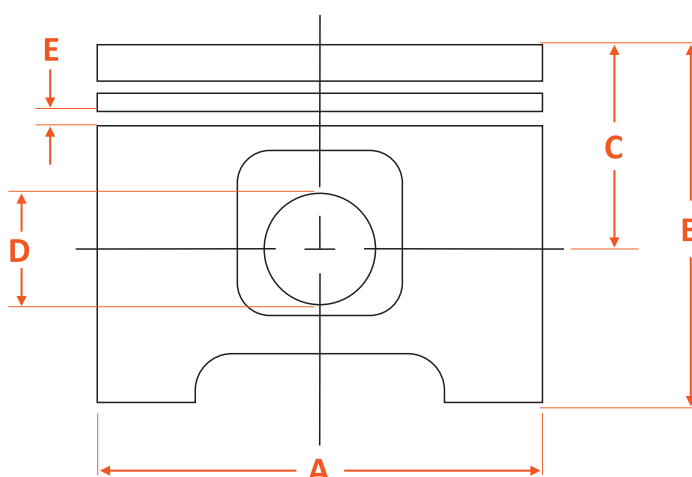

CÓDIGO	DESCRIÇÃO	APLICAÇÃO	A	B	C	D	E
M10-12-001	PISTÃO COMPLETO	ROÇADEIRA RAISMAN RA-133L / ROÇADEIRAS CHINESAS 33cc	Ø36mm	35,6mm	18,6mm	Ø9mm	1,5mm
M10-12-002	PISTÃO COMPLETO	ROÇADEIRA RAISMAN RA-143L / ROÇADEIRAS CHINESAS 43cc	Ø40mm	39,4mm	20,4mm	Ø10mm	1,5mm
M10-12-004	PISTÃO COMPLETO	ROÇADEIRA RAISMAN RA-125L / ROÇADEIRAS CHINESAS 25cc	Ø34mm	32mm	17mm	Ø8mm	1,2mm
M60-12-000	PISTÃO COMPLETO	SOPRADOR RAISMAN RA-256S / ATOMIZADOR RAISMAN RA-456A / SOPRADORES E ATOMIZADORES CHINESES 56cc	Ø46mm	36mm	21mm	Ø10mm	1,5mm



PUNHOS

CHINESAS MULTIMARCAS



CÓDIGO	DESCRIÇÃO	APLICAÇÃO
M10-52-003	PUNHO	ROÇADEIRAS RAISMAN / ROÇADEIRAS CHINESAS UNIVERSAL



CÓDIGO	DESCRIÇÃO	APLICAÇÃO
M10-53-001	PUNHO DE PARTIDA COMPLETO	ROÇADEIRAS RAISMAN / ROÇADEIRAS CHINESAS UNIVERSAL

PROTEÇÃO DA LÂMINA COMPLETA

CHINESAS MULTIMARCAS



CÓDIGO	DESCRIÇÃO	APLICAÇÃO
74-99-500	PROTEÇÃO DA LÂMINA COMPLETA	ST FS 220 / ROÇADEIRAS LATERAIS RAISMAN

CÓDIGO	DESCRIÇÃO / ESPECIFICAÇÃO
M10-90-009	PARAFUSO M5X65MM C/PORCA FLANGEADA M5
M10-90-009/1	PARAFUSO M5X65MM C/PORCA FLANGEADA M5
M10-90-010	PARAFUSO M6X65MM C/PORCA FLANGEADA M6
M70-91-008	PARAFUSO ALLEN M6X30
M70-91-000	PARAFUSO ALLEN M5X12
M60-91-003	PARAFUSO ALLEN M5X16
M10-91-004	PARAFUSO ALLEN M5x16 C/ ARRUELA LISA E DE PRESSAO
M81-91-010	PARAFUSO ALLEN M5X20
M70-91-014	PARAFUSO ALLEN M5X20 + ARRUELA LISA + ARRUELA DE PRESSÃO
M60-91-004	PARAFUSO ALLEN M5X25
M10-91-007	PARAFUSO ALLEN M5x25 C/ ARRUELA LISA E DE PRESSÃO
M70-91-015	PARAFUSO ALLEN M5X30 + ARRUELA LISA + ARRUELA DE PRESSÃO
M60-91-006	PARAFUSO ALLEN M5X50
M60-91-007	PARAFUSO ALLEN M5X50
M61-91-014	PARAFUSO ALLEN M5X55
M10-91-012	PARAFUSO ALLEN M6x20
M70-91-007	PARAFUSO ALLEN M6X20
M10-90-008	PARAFUSO CAB.SEX. M5X20MM + ARR.LISA 11X5MM
M10-91-011	PARAFUSO CABEÇA SEXTAVADA
M10-91-000	PARAFUSO CABEÇA SEXTAVADA INTERNA M6X30MM
M20-91-013	PARAFUSO CONICO M10X50MM
M20-91-015	PARAFUSO CONICO M12X65MM
M20-91-014	PARAFUSO CONICOM12X75MM
M10-90-007	PARAFUSO FEN. CR. M5X11,5MM + ARR. PRES. EMB 8MM + ARR.L 10M
M10-90-006	PARAFUSO FEN. CR. M5X15,5MM +ARR. PRES. EMB 8MM + ARR.L 10M*
M10-90-003/1	PARAFUSO FEN. CRUZADA M5X11,5MM+ ARR. LISA 10X6MM + ARR. PR*
M10-90-015	PARAFUSO FEN.CR. M5X19,5MM + ARR.LISA EMB 10MM+ARR. PRES. 8MM
M10-90-013	PARAFUSO FEN.CR. M5X24,5MM + ARR.LISA EMB 10MM+ARR. PRES. 8MM
M10-90-011	PARAFUSO FENDA CR. M5X55MM + ARRUELA LISA EMB.10MM+ ARR. PRES.





CÓDIGO	DESCRIÇÃO / ESPECIFICAÇÃO
M70-93-001	PORCA COM COLAR M8X1
M10-93-000	PORCA M10 ESQUERDA
M10-93-004	PORCA M10 ESQUERDA
M10-93-010	PORCA M12 ESQUERDA
M10-93-010/1	PORCA M12 ESQUERDA
M10-93-001	PORCA
M10-93-002	PORCA SEXTAVADA FLANGEADA SERRILHA M8x1x4
M81-93-001	PORCA SEXTAVADA FLANGEADA SERRILHADA M8X1X4
M10-93-005	PORCA SEXTAVADA M5
M60-93-000	PORCA SEXTAVADA M5
M70-93-000	PORCA SEXTAVADA M5
M90-93-001	PORCA SEXTAVADA M5
M10-93-006	PORCA SEXTAVADA M5x3
M60-93-002	PORCA SEXTAVADA M6
M70-93-002	PORCA SEXTAVADA M6
M81-93-000	PORCA SEXTAVADA M6
M90-93-003	PORCA SEXTAVADA M6 COM COLAR
M61-93-000	PORCA SEXTAVADA M8
M60-93-001	PORCA SEXTAVADA M8
M90-93-004	PORCA SEXTAVADA M8X10 COM COLAR
M90-93-002	PORCA SEXTAVADA M8X6

REMANCHADOR DE CORRENTE

Código Raisman	70-50-100
Descrição	Remanchador de corrente (Profissional)
Aplicação	Correntes, ideal para trabalho contínuo
Código Original	5805 012 7510



RETENTORES DO VIRABREQUIM



ST

Código Raisman	Descrição	Aplicação	Medidas (mm)	Cód. Original
70-73-040	Retentor	ST FS 88/106/108	12 x 22 x 7	9640 003 1200
70-73-545	LANÇAMENTO Retentor	ST FS 88/120/250/300/350	12 x 22 x 5	9640 003 1195
70-73-041	Retentor	ST FS 160/220/280	12 x 32 x 7	96 9000 31280
70-73-007	LANÇAMENTO Retentor	ST FS 160/220/280 MS 034/36/360	17 x 20 x 5	9640 003 1190
70-73-000	Retentor	ST MS 08	15 x 35 x 7	9640 003 1610
70-73-006	Retentor	ST MS 028/029/034/036/360/ 038/046/460/SR400/420	15 x 29,6 x 4	9640 003 1600
70-73-038	Retentor	ST MS 038/380/381	13 x 22 x 5	9640 003 1340
70-73-039	Retentor	ST MS 038/380/381	17 x 39,9 x 5	9640 003 1880
70-73-004	LANÇAMENTO Retentor	ST MS 039 / TEC 29183	15 x 22 x 4	9639 010 1743
70-73-042	Retentor	ST MS 046/460/066	13,5 x 20 x 4	9640 003 1355
70-73-035	Retentor	ST MS 051	25 x 47 x 7	9629 003 2900
70-73-036	Retentor	ST MS 051	14 x 20 x 3,5	9642 003 1440
70-73-037	Retentor	ST MS 051	15 x 24 x 7	9640 003 1570
70-73-046	LANÇAMENTO Retentor	ST MS 017/170/180	15 x 25 x 5	9639 003 1585
70-73-043	Retentor	ST MS 361/660	15 x 22 x 4	9640 003 1560

HUSQ

70-73-008	Retentor	HUSQ. 61/268/272	15 x 26 x 6	503 26 02 04
70-73-031	Retentor	HUSQ. 281/288/390/394	17 x 28 x 5	503 26 02 05

RETENTORES DO VIRABREQUIM



Código Raisman	Descrição	Aplicação	Medidas (mm)	Código Original
BRIGGS				
80-52-103	Retentor	BRIGGS até 4HP Horizontal (eixo de saída)	35 x 22 x 8	391483
80-52-119	Retentor	BRIGGS 2 até 4HP (lado do volante)	43 x 30 x 8	399781
80-52-104	Retentor	BRIGGS Quantum series	35 x 22 x 5	299819
HO				
90-58-704	Retentor	HO GX 100	20 x 32 x 6	91202 KJ9 003
80-53-708	Retentor	HO GX 240	30 x 46 x 8	91201 890 003
80-53-710	Retentor	HO GX 340	35 x 52 x 8	91201 ZE3 004
WACKER				
80-52-302	LANÇAMENTO Retentor	Wacker WM80	20 x 30 x 7	0154699
TECUMSEH				
80-53-501	Retentor	Tecumseh 3,8HP Motor Centura	Lado Volante	29183

RETENTORES DE VÁLVULA



Código Raisman	Descrição	Aplicação	Código Original
HO			
80-11-700	LANÇAMENTO Retentor de válvula	HO GX 100 RAMMER	12209 KT7 013
80-57-727	LANÇAMENTO Retentor de válvula	HO GX 160/200	12209 ZH8 003
80-57-726	LANÇAMENTO Retentor de válvula	HO GX 240/270/340/390	12209 ZE8 003

RODA DENTADA

Código Raisman	70-12-038
Descrição	Roda Dentada para Bomba do Óleo
Aplicação	ST 038
Código Original	1119 642 1501



RODA TRASEIRA

Código Raisman	80-00-111
Descrição	Roda traseira 14" x 2.15"
Aplicação	Husq. 5HP / JET 56
Código Original	532 75 05 50



ROLAMENTOS DE ESFERAS



Código Raisman	Descrição	Aplicação	Especificação	Cód. Original
----------------	-----------	-----------	---------------	---------------

ST

70-71-186	Rolamento esf.	ST FS 86/106/220 FR-106	6001-RS	9503 003 5190
70-71-106	Rolamento esf.	ST FS 86/106/108/220/FR106/108	6000-RS	9503 003 5040
70-71-120	LANÇAMENTO Rolamento esf.	ST FS 120/250/300/350	6201	9503 003 0242
70-71-160	Rolamento esf.	ST FS 160/SR400	6000-2RSC3	9503 003 5090
70-71-180	LANÇAMENTO Rolamento esf.	ST MS 170/180	6002	9503 003 0311
70-71-562	LANÇAMENTO Rolamento esf.	ST MS 361	6202	9503 003 0354
70-71-561	LANÇAMENTO Rolamento esf.	ST MS 034/036	15 x 35 x 13	9523 003 4266
70-71-566	LANÇAMENTO Rolamento esf.	ST MS 660	17 x 40 x 14	9523 003 4555
70-71-567	LANÇAMENTO Rolamento esf.	ST MS 066/660	17 x 40 x 12	9503 003 6676

HUSQ

70-71-038	Rolamento esf.	Husq. 281/288	6203C3E	95030030440-S
70-71-261	LANÇAMENTO Rolamento esf.	Husq. 61	6202	738220225

SHINDAIWA

70-71-230	LANÇAMENTO Rolamento esf.	Shindaiwa C-230	6001-C3	9001828
-----------	----------------------------------	-----------------	---------	---------

MURRAY

80-11-719	Rolamento esf. Superior	Murray	6203-2DLRS	
-----------	-------------------------	--------	------------	--

WACKER / HO **LANÇAMENTO**

70-71-080	Rolamento esf.	Wacker WM80 / HO GX100 ST MS 051 / Compactador de solo Raisman RAR-68H	6204	100080
-----------	----------------	---	------	--------

ROMPEDOR DE CORRENTE

Código Raisman	70-50-000
Descrição	Rompedor de Corrente (Profissional)
Aplicação	Correntes, Ideal para Trabalhos Contínuos
Código Original	5805 012 7500



ROSCA SEM FIM

Código Raisman	70-74-261
Descrição	Rosca sem Fim da Bomba do Óleo
Aplicação	HUSQ. 61/162/268/272
Código Original	501 51 38 01



ROLAMENTOS DE AGULHAS DO VIRABREQUIM

CHINESAS MULTIMARCAS

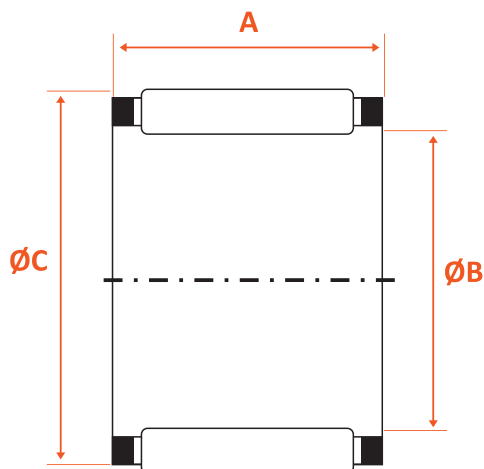

CÓDIGO	DESCRIÇÃO	APLICAÇÃO	A	ØB	ØC
M10-94-011	ROLAMENTO AGULHAS (GAIOLA) VIRABREQUIM	ROÇADEIRA RAISMAN RA-125L & RA-125C / ROÇADEIRAS CHINESAS 25cc	11 mm	8 mm	11 mm
M10-94-001	ROLAMENTO AGULHAS (GAIOLA) VIRABREQUIM	ROÇADEIRA RAISMAN RA-133L / ROÇADEIRAS CHINESAS 33cc	12 mm	9 mm	11 mm
M10-94-008	ROLAMENTO AGULHAS (GAIOLA) VIRABREQUIM	ROÇADEIRA RAISMAN RA-143L / ROÇADEIRAS CHINESAS 43cc	15,50 mm	10 mm	13 mm
M60-94-001	ROLAMENTO AGULHAS (GAIOLA) VIRABREQUIM	SOPRADOR RAISMAN RA-256S / ATOMIZADOR RAISMAN RA-456A / SOPRADORES / ATOMIZADORES CHINESES 56cc	14 mm	10 mm	13 mm

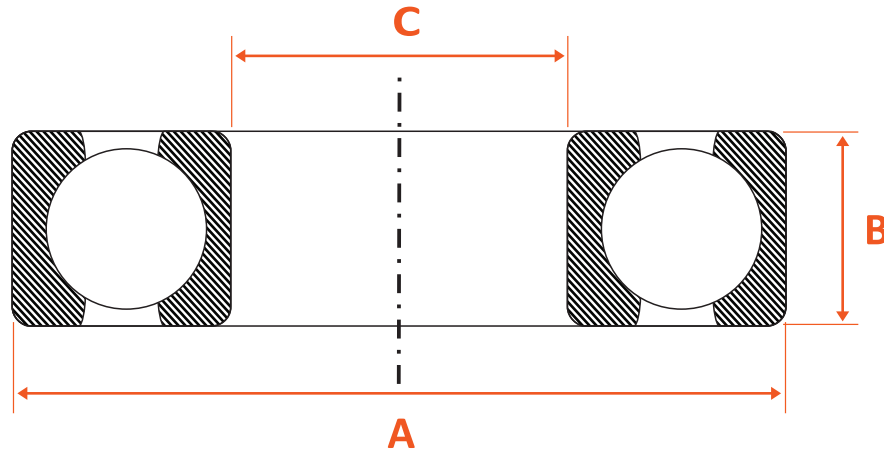

CÓDIGO / CODE / CÓDIGO	DESCRIÇÃO / DESCRIPTION / DESCRIPCIÓN	APLICAÇÃO / APPLICATION / APLICACIÓN	A	B	C
M10-94-010	ROLAMENTO DE ESFERAS 6001	ROÇADEIRA RAISMAN RA-125L;125E / ROÇADEIRAS CHINESES 25cc	28mm 28mm 28mm	8mm 8mm 8mm	12mm 12mm 12mm
M70-94-003	ROLAMENTO DE ESFERAS 6001	PODADOR DE CERCA VIVA RAISMAN RA-325P / PODADORES CHINESES 25cc			
M10-94-002	ROLAMENTO DE ESFERAS 6201	ROÇADEIRA RAISMAN RA-133L / ROÇADEIRAS CHINESES 33cc	32mm 32mm 32mm	10mm 10mm 10mm	12mm 12mm 12mm
M10-94-003	ROLAMENTO DE ESFERAS 6202	ROÇADEIRA RAISMAN RA-143L / ROÇADEIRAS CHINESES 43cc	35mm 35mm 35mm	11mm 11mm 11mm	15mm 15mm 15mm
M60-94-000	ROLAMENTO DE ESFERAS 6202	SOPRADOR RAISMAN RA-256S / ATOMIZADOR RAISMAN RA-456A / SOPRADORES/ATOMIZADORES CHINESES 56cc			



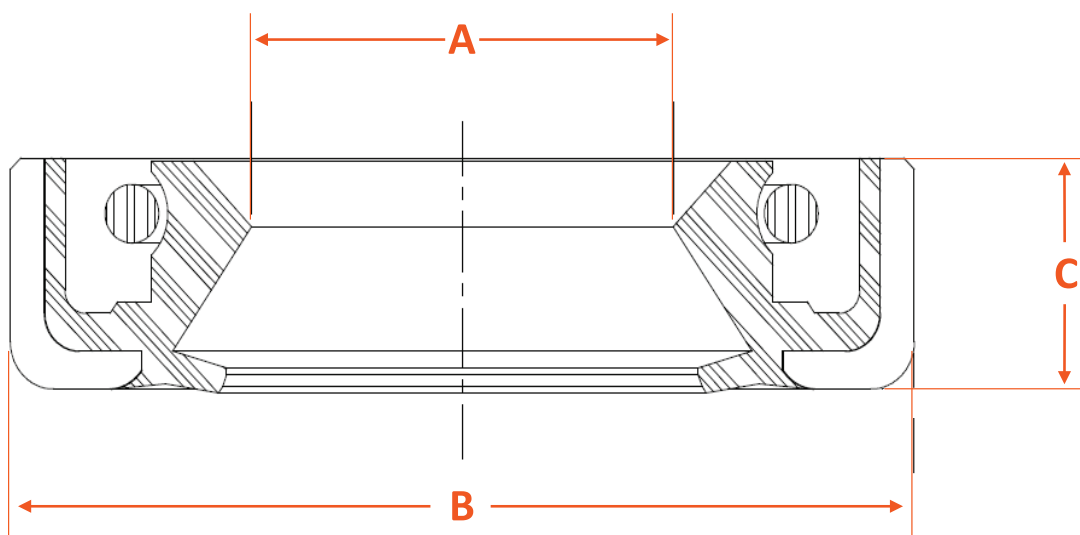

CÓDIGO / CODE / CÓDIGO	DESCRIÇÃO / DESCRIPTION / DESCRIPCIÓN	APLICAÇÃO / APPLICATION / APLICACIÓN	ØA	ØB	C
M10-96-000	RETENTOR VIRABREQUIM	ROÇADEIRA RAISMAN RA125L/133L / ROÇADEIRAS CHINESAS 25/33/43cc	12 mm	22 mm	7 mm
M10-96-004	RETENTOR VIRABREQUIM	ROÇADEIRA RAISMAN RA-143L / ROÇADEIRAS CHINESAS 43cc	15 mm	30 mm	7 mm
M60-96-000	RETENTOR VIRABREQUIM	SOPRADOR RAISMAN RA-256S / ATOMIZADOR RAISMAN RA-456A / SOPRADORES/ATOMIZADORES CHINESES 56cc	15 mm	22 mm	6 mm



SABRES PARA MOTOSSERRA



ST - SABRE PONTA DURA

Código	Aplicação	Comp. x Dentes	Calibre / Espess. pol/mm	Código Original
10-13-538	ST MS 034/036/360/038/380/039/390/381	13" x 26d	0,063" / 1,6mm	3003 001 9207
10-14-508	ST MS 08	13" x 24d	0,063" / 1,6mm	3002 001 9215
10-16-525	ST MS 025/ 250/ 011/ 210/E 14/ E 160	14" x 25d	0,050" / 1,3mm	3005 000 4809
10-16-538	ST 034/ 036/ 360/ 038/ 380/ 039/ 390/ 064/ 066/ 660/ 046/ 460/381	16" x 30d	0,063" / 1,6mm	3003 001 9213
10-17-508	ST MS 08	17" x 30d	0,063" / 1,6mm	3002 001 9215
10-18-525	ST MS 025/ 250/ 011/ E 14/E 160	16" x 28d	0,050" / 1,3mm	3005 000 4813
10-20-538	ST MS 034/ 036/ 360/ 038/380/ 039/ 390/ 064/ 066/ 660/ 046/ 460/381	20" x 36d	0,063" / 1,6mm	3003 001 9221
10-21-508	ST MS 08	21" x 34d	0,063" / 1,6mm	3002 001 9223
10-21-551	ST MS 051/ 076	21" x 34d	0,063" / 1,6mm	3002 001 8423
10-25-551	ST MS 051/ 076	25" x 40d	0,063" / 1,6mm	3002 001 9231

ST - SABRE PONTA ROLANTE

Código	Aplicação	Comp. x Dentes	Calibre / Espess. pol/mm	Código Original
13-14-511R1	ST MS 025/210/250/011/E14/E160	14" x 25d	0,050" / 1,3mm	3005 000 4809
13-16-511R1	ST MS 025/210/250/011/E14/E160	16" x 27,5d	0,050" / 1,3mm	3005 000 4813

HUSQ. - SABRE PONTA DURA

Código	Aplicação	Comp. x Dentes	Calibre / Espess. pol/mm	Código Original
10-15-561	HUSQ. 61/268/272/281/288	15" x 28d	0,058" / 1,5mm	501 95 80 56
10-18-568	HUSQ. 162/ 61/ 268/ 288/272/281	18" x 34d	0,058" / 1,5mm	501 95 85 80
10-20-268	HUSQ. 162/ 61/ 268/288/272/281	20" x 36d	0,058" / 1,5mm	501 95 07 20
10-28-288	HUSQ. 162/61/268/288/272/395	28" x 46d	0,063" / 1,6mm	501 58 09 20

HUSQ. - SABRE PONTA ROLANTE

Código	Aplicação	Comp. x Dentes	Calibre / Espess. pol/mm	Código Original
13-15-426J1	HUSQ. 136/142/45/345/445/240E/235E	15" x 32d	0,050" / 1,3mm	508 92 61 64
13-18-426J2	HUSQ. 55/455	15" x 36d	0,058" / 1,5mm	508 91 41 68

SANFONAS PARA COMPACTADOR DE SOLO

RAISMAN

Código Raisman	M20-80-001
Descrição	Sanfona (amarela)
Øinterno (superior)	160mm
Øinterno (inferior)	148mm
Altura	267mm
Aplicação	Compactador Raisman RAR68H/ RAR68HB/RAR75R



WACKER

Código Raisman	98-20-621
Descrição	Sanfona (azul)
Øinterno	145mm
Altura	200mm
Aplicação	Wacker BS50 / BS50-2i



Código Raisman
98-20-600
Descrição
Sanfona (verde)
Øinterno: 175mm
Altura: 250mm
Aplicação
Wacker BS600/602/602i/BS700/
BS700i -DS70 /720
Código Original
1006882



Código Raisman
98-20-620 **LANÇAMENTO**
Descrição
Sanfona (verde)
Øinterno: 145mm
Altura: 200mm
Aplicação
Wacker BS50 / BS50-2i
Código Original
177355



SEGURANÇA DA CORRENTE

HUSQ.

Código Raisman	70-77-261
Descrição	Segurança da Corrente
Aplicação	Husq. 61/268/272
Código Original	503 73 05-01



ST

Código Raisman
70-77-538
Descrição
Segurança da corrente
Aplicação
ST MS 036/038/360/380
Código Original
1125 650 7700



Código Raisman
70-77-566
Descrição
Segurança da Corrente
Aplicação
ST MS 044/066/440/660/650
Código Original
1122 656 7700



SERRAS CIRCULARES

Código Raisman
74-80-250 (80 Dentes)
Aplicação
ST 75/85/86/106/108
Husq. 132/133/232R/232R
Ø Diâmetro
255mm
Furo Ø
Ø 1"
Espessura
1,9mm



sem videa

Código Raisman
74-80-251 (80 Dentes)
Aplicação
HUSQ. 132/133/235R/
232R232 /ST 160/220/280
Ø Diâmetro
255mm
Furo Ø
Ø 20mm
Espessura
1,9mm



sem videa

SERRA CIRCULAR VENTILADA

Código Raisman	75-80-250 LANÇAMENTO
Descrição	Serra Circular Ventilada (80 Dentes)
Aplicação	Diversas
Ø Diâmetro	255mm
Furo Ø	Ø 1"
Espessura	1,9mm



com videa

SILENCIOSOS (ESCAPAMENTO)

ST

Código Raisman	65-12-160
Descrição	Silencioso
Aplicação	ST FS 160/220/280
Código Original	4119 140 0605



Código Raisman
70-85-512 **LANÇAMENTO**
Descrição
Silencioso
Aplicação
ST FS 120 / 250 / 300 / 350
Código Original
4134 140 0602



Código Raisman
70-85-585
Descrição
Silencioso
Aplicação
ST FS 85/SP81/80K
Código Original
4137 140 0603



SILENCIOSOS (ESCAPAMENTO)

ST

Código Raisman
65-12-38
Descrição
Silencioso
Aplicação
ST MS 038
Código Original
1119 140 0601



Código Raisman
65-12-64
Descrição
Silencioso
Aplicação
ST MS 051 Novo
Código Original
1111 140 0650



Código Raisman
70-85-525
Descrição
Silencioso
Aplicação
ST MS 210/025/250
Código Original
1123 140 0608



Código Raisman
65-12-380
Descrição
Silencioso
Aplicação
ST MS 038
Código Original
1119 145 0703



Código Raisman
65-12-66
Descrição
Silencioso
Aplicação
ST MS 051 Antigo
Código Original
1111 140 0613



Código Raisman
65-12-80
Descrição
Silencioso
Aplicação
ST MS 08
Código Original
1108 140 0600



Código Raisman
70-85-518
Descrição
Silencioso
Aplicação
ST MS 170/180
Código Original
1130 140 0600



Código Raisman
70-85-536
Descrição
Silencioso
Aplicação
ST MS 036/360
Código Original
1125 140 0611



Código Raisman
70-85-546
Descrição
Silencioso
Aplicação
ST MS 046/460
Código Original
1128 140 0612



Código Raisman
70-85-561 **LANÇAMENTO**
Descrição
Silencioso
Aplicação
ST MS 361
Código Original
1135 140 0650



SILENCIOSOS (ESCAPAMENTO)

ST

Código Raisman
70-85-566
Descrição
Silencioso
Aplicação
ST MS 066/660/650
Código Original
1122 140 0614



Código Raisman
70-85-581
Descrição
Silencioso
Aplicação
ST MS 381
Código Original
1119 140 0602



HUSQ

Código Raisman
65-18-30
Descrição
Silencioso
Aplicação
HUSQ. 61/268/272
Código Original
503 47 69 01



Código Raisman
65-18-31
Descrição
Silencioso
Aplicação
HUSQ. 288/281
Código Original
503 59 15 01



Código Raisman
70-85-237
Descrição
Silencioso
Aplicação
HUSQ. 137/136/141
/142
Código Original
530 06 94 15



Código Raisman
70-85-251
Descrição
Silencioso
Aplicação
HUSQ. 51/55
Código Original
501 76 66 02



HO

Código Raisman	80-59-700
Descrição	Silencioso
Aplicação	MOTOR EST. HO GX160 / MOTOR EST. RAISMAN RA-104T-055M / MOTORES EST. 5.5HP
Descrição	18310-ZF1-000



Código Raisman
80-59-701
Descrição
Silencioso
Aplicação
MOTORES EST.HO GX240/GX270
MOTORES EST. RAISMAN
RA-104T-080M, RA-104T-090M /
MOTORES EST. 8HP e 9HP
Código Original
18310-ZE2-W00
18310-ZE2-013



Código Raisman
80-59-703
Descrição
Silencioso
Aplicação
MOTORES EST.HO GX340/
GX390 / MOTORES EST. RAISMAN
RA-104T-110M, RA-104T-130M /
MOTORES EST. 11HP e 13HP
Código Original
18310-ZE2-W61



SILENCIOSOS (ESCAPAMENTO)

WACKER

Código Raisman	98-01-300
Descrição	Silencioso
Aplicação	Wacker Wm80 (Compatível com mod. novo,funcional)
Código Original	114770



SUPORTES

HUSQ

Código Raisman	70-20-268
Descrição	Suporte para silencioso
Aplicação	Husq. 61/268
Código Original	Suporte para silencioso



ST

Código Raisman	65-11-83
Descrição	Suporte do filtro
Aplicação	ST



SILENCIOSOS (ESCAPAMENTO)

CHINESAS MULTIMARCAS

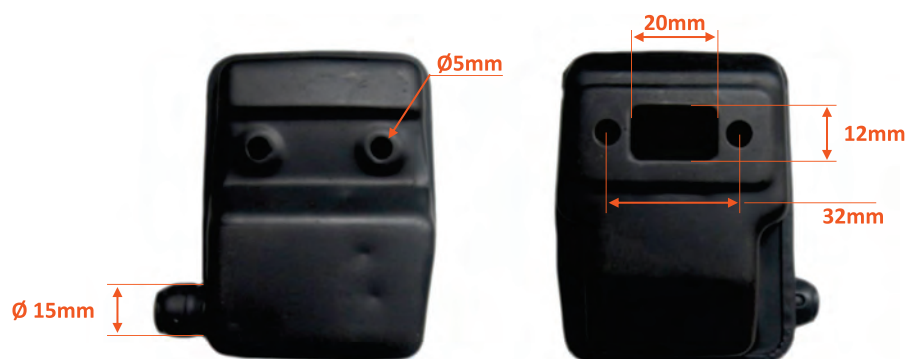

CÓDIGO	DESCRIÇÃO	APLICAÇÃO
M10-82-002	SILENCIOSO	ROÇADEIRA RAISMAN RA-125L / 25cc

SILENCIOSOS (ESCAPAMENTO)

CHINESAS MULTIMARCAS

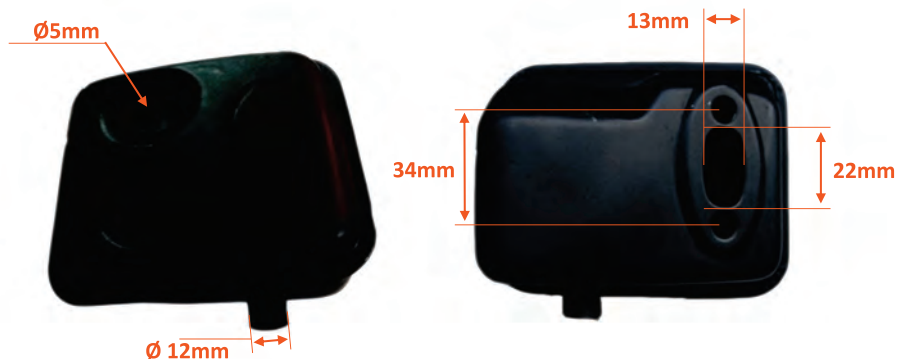

CÓDIGO / CODE / CÓDIGO	DESCRIÇÃO	APLICAÇÃO
M10-82-000	SILENCIOSO	ROÇADEIRA RAISMAN RA-133L / 33cc



CÓDIGO	DESCRIÇÃO	APLICAÇÃO
M10-82-001	SILENCIOSO	ROÇADEIRA RAISMAN RA-143L / ROÇADEIRAS CHINESAS 43cc

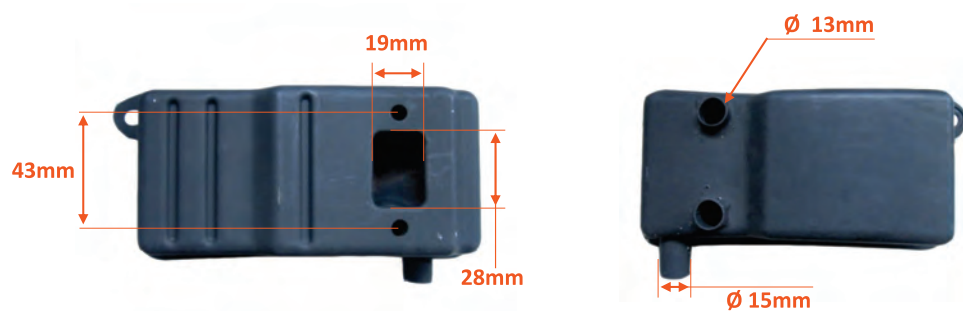

CÓDIGO	DESCRIÇÃO	APLICAÇÃO
M60-82-000	SILENCIOSO	SOPRADOR RAISMAN RA-256S / ATOMIZADOR RAISMAN RA-456A-14 / SOPRADORES/ATOMIZADORES CHINESES 56cc

TAMBORES DA EMBREAGEM

ST

Código Raisman
63-11-512 **LANÇAMENTO**
Descrição
Tambor da Embreagem
Aplicação
ST FS 120 / 250 / 300 / 350
Código Original
4134 160 2900



Código Raisman
63-50-001
Descrição
Tambor da Embreagem
Aplicação
ST FS 160 / 220 / 280
Código Original
4119 160 2906



TACÔMETRO DIGITAL

Código Raisman
80-95-053
Descrição
Tacômetro Digital
Aplicação
Leitura por pulso, até 8000 RPMS
(Medidor de Hora Luz e Alerta)



Código Raisman
80-95-054
Descrição
Tacômetro Digital de Contato
Aplicação
Leitura por contato, até 19.999 RPM



TAMPAS DO TANQUE DE COMBUSTÍVEL

ST

Código Raisman	70-31-520
Descrição	Tampa do tanque de comb.
Aplicação	ST FS 160/180/220/280/FR220/220K/280K
Código Original	4116 350 0502



Código Raisman
70-31-508
Descrição
Tampa do tanque de comb.
Aplicação
ST MS 08/ TS350
Código Original
1107 350 0500



Código Raisman
70-31-518 **LANÇAMENTO**
Descrição
Tampa do tanque de comb.
Aplicação
ST MS 180
Código Original
1130 350 0500



Código Raisman
70-31-525
Descrição
Tampa do tanque de comb.
(Click)
Aplicação
ST MS 021/023/025/210/250/360
039/390/046/460/380/381
Código Original



Código Raisman
70-31-538
Descrição
Tampa do tanque de comb.
Aplicação
ST MS 021/023/025/029/034/
036/038/039
Código Original
0000 350 0520



TAMPAS DO TANQUE DE COMBUSTÍVEL

ST

Código Raisman
70-31-551
Descrição
Tampa do tanque de comb.
Aplicação
ST MS 051/076
Código Original



Código Raisman
70-31-566
Descrição
Tampa do tanque de comb.
Aplicação
ST MS 660/066 antiga
Código Original



HUSQ

Código Raisman	70-31-237
Descrição	Tampa do tanque de comb.
Aplicação	HUSQ. 136/137/141/142
Código Original	530 07 12 66



Código Raisman
70-31-251
Descrição
Tampa do tanque de comb.
Aplicação
HUSQ. 51/55/154/281/288
Código Original
501 81 96 02



Código Raisman
70-31-261
Descrição
Tampa do tanque de comb.
Aplicação
HUSQ. 61/268
Código Original
501 43 14 02



BRIGGS

Código Raisman
80-39-003
Descrição
Tampa do tanque de comb.
Aplicação
Briggs 3/3,5/4/5HP
Vertical e Horizontal
Código Original
493982



Código Raisman
80-39-005
Descrição
Tampa do tanque de gasolina
Aplicação
Briggs 3/5 HP horizontal
Código Original
494559



HO

Código Raisman	80-39-700
Descrição	Tampa do tanque de comb.
Aplicação	MOTORES EST. HO GX120/GX160/GX240/GX390 MOTORES EST. RAISMAN /MOTORES EST. EM GERAL
Código Original	7620 ZE2 W00



TAMPAS DE PARTIDA (ARRANQUE)

BRIGGS

Código Raisman
80-41-106
Descrição
Tampa da Partida CPL
Aplicação
BRIGGS 3,5HP/4,75HP
QUATTRO Series
Código Original
499706



Código Raisman
80-41-680
Descrição
Tampa da Partida CPL
Aplicação
BRIGGS 5 e 6 HP
SERIE 099772 Vert.
Código Original
497680



HUSQ.

Código Raisman	70-15-237
Descrição	Tampa de Partida CPL
Aplicação	HUSQ. 136/137/141/142
Código Original	530 04 98 11



Código Raisman
70-15-256
Descrição
Tampa de Arranque CPL
Poliamida
Aplicação
HUSQ. 51/55
Código Original
503 60 88 03



Código Raisman
70-15-260
Descrição
Tampa de Arranque CPL
Poliamida
Aplicação
HUSQ. 61/268/272
Código Original
503 61 55 71



Código Raisman
70-15-265 **LANÇAMENTO**
Descrição
Tampa de Partida
Aplicação
HUSQ 362 / 365 / 371 / 372
Código Original
503 62 81 71



Código Raisman
70-15-281
Descrição
Tampa de Arranque CPL
Poliamida
Aplicação
HUSQ. 281/288
Código Original
501 81 00 06



TAMPAS DE PARTIDA (ARRANQUE)

ST

Código Raisman

70-10-010 **LANÇAMENTO**

Descrição

Tampa de Partida CPL

Aplicação

ST FS 160/220/280

Código Original

4119 190 0401



Código Raisman

70-15-530 **LANÇAMENTO**

Descrição

Tampa de Partida

Aplicação

ST FS 120/250/300/350

Código Original

4134 080 2101



Código Raisman

70-15-518

Descrição

Tampa de partida

Aplicação

ST MS 170/180

Código Original

1130 080 2100



Código Raisman

70-15-521

Descrição

Tampa de Partida

Aplicação

ST MS 021/023/025/250/210/230

Código Original

1123 080 2104



Código Raisman

70-15-534 **LANÇAMENTO**

Descrição

Tampa de Partida

Aplicação

ST MS 034/036/360

Código Original

1125 080 2105



Código Raisman

70-15-538

Descrição

Tampa de Arranque CPL

Magnésio

Aplicação

ST MS 038/380/381

Código Original

1119 080 2100



Código Raisman

70-15-550

Descrição

Tampa de Partida CPL

Aplicação

ST MS 021/023/025/210/250

Código Original

1123 080 1802



Código Raisman

70-15-561 **LANÇAMENTO**

Descrição

Tampa de Partida

Aplicação

ST MS 341/361

Código Original

1135 080 2102



Código Raisman

70-15-566 **LANÇAMENTO**

Descrição

Tampa de Partida CPL

Aplicação

ST MS 066/650/660

Código Original

1122 080 2110



TAMPAS DE PARTIDA (ARRANQUE)

HO



Código Raisman	Descrição	Aplicação
80-40-741	Tampa de partida CPL	HO GX 35
80-40-740	Tampa de partida CPL	HO GX 100 RAMMER (Compactador de solo)
80-40-723	Tampa de partida CPL	HO GX 100
80-40-726	Tampa de partida CPL com copo *	HO GX 120/160/200 (Util. com copo) / Motor est. RAISMAN RA-104T-055M (Util.sem copo) / Motores Est. em geral 4HP /5.5HP/6.5HP (Util.sem copo) / Motobomba RAISMAN RA-64T-255 (Util.sem copo)
80-40-722	Tampa de partida CPL com copo	HO GX 240/GX270 (Util.com copo) / Motores Est. RAISMAN RA-104T-080M, RA-104T-090M (Util.sem copo) / Motores Est. 8HP e 9HP em geral (Util.sem copo) / Motobomba RAISMAN RA-64T-480 (Util. sem copo)
80-40-725	Tampa de partida CPL com copo *	HO GX 340/390 (Util.com copo) / Motores Est. Raisman RA-104T-110M, RA-104T-130M (Util.sem copo) / Motores Est. em geral 11HP e 13HP (Util. sem copo)

ROBIN

Código Raisman	80-40-901
Descrição	Partida Completa
Aplicação	Robin EH12
Código Original	268-50201-30



WACKER

Código Raisman	80-40-010
Descrição	Partida CPL
Aplicação	Wacker WM80
Código Original	46098



TAMPAS DO TANQUE DE ÓLEO

HUSQ

Código Raisman	70-32-251
Descrição	Tampa do tanque de óleo
Aplicação	HUSQ. 359/372XP E 395XP
Código Original	1000609



Código Raisman
70-32-255
Descrição
Tampa do tanque de óleo
Aplicação
HUSQ. 136/137/141/142/51/55
Código Original
501 76 56 02



Código Raisman
70-32-261
Descrição
Tampa do tanque de óleo
Aplicação
HUSQ. 61/268/ 55
Código Original
501 62 66 02



ST

Código Raisman
70-32-508
Descrição
Tampa do tanque de óleo
Aplicação
ST MS 08/070
Código Original
1108 640 3600



Código Raisman
70-32-518
Descrição
Tampa do tanque de óleo
Aplicação
ST MS 180
Código Original



Código Raisman
70-32-525
Descrição
Tampa do tanque de óleo
(Click)
Aplicação
ST MS 021/023/025/210/
250/360/039/390/046/
460/380/381
Código Original
0000 350 0526



Código Raisman
70-32-538
Descrição
Tampa do tanque de óleo
Aplicação
ST MS 021/023/025/034/
036/038
Código Original
1117 640 3600



Código Raisman
70-32-551
Descrição
Tampa do tanque de óleo
Aplicação
ST MS 029/039/046/051/076
Código Original



Código Raisman
70-32-566
Descrição
Tampa do tanque de óleo
Aplicação
ST MS 051/ 066/ 076
Código Original
0000 350 0520



TAMPAS DO PINHÃO (SABRE)

HUSQ

Código Raisman
70-76-237
Descrição
Tampa do Pinhão (Sabre)
Aplicação
HUSQ. 136/137/141/14
Código Original
530 04 94 83



Código Raisman
70-76-251 **LANÇAMENTO**
Descrição
Tampa do Pinhão (sabre)
Aplicação
HUSQ. 51/55
Código Original
503 49 32 01



Código Raisman
70-76-265 **LANÇAMENTO**
Descrição
Tampa do Pinhão (sabre)
Aplicação
HUSQ. 365/371/372
Código Original
537 03 35 01



Código Raisman
70-76-272
Descrição
Tampa do Pinhão (sabre)
Aplicação
HUSQ. 61/268/272
Código Original
503 73 66 01



ST

Código Raisman
70-15-016
Descrição
Tampa do Pinhão (Sabre)
Aplicação
ST MS 08
Código Original
1108 640 1705



Código Raisman
70-76-518
Descrição
Tampa do Pinhão (Sabre)
Aplicação
ST MS 170/180/025/210/250
170/180
Código Original
1123 640 1705



Código Raisman
70-76-538
Descrição
Tampa do Pinhão (Sabre) Mg
Aplicação
ST MS 034/036/038/039
/381/360/380
Código Original
1125 640 1701



Código Raisman
70-76-561 **LANÇAMENTO**
Descrição
Tampa do Pinhão (sabre)
Aplicação
ST MS 361
Código Original
1135 640 1703



TANQUES DE COMBUSTÍVEL

HO / WACKER

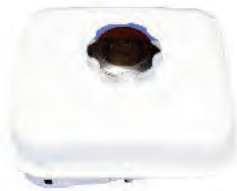

Código Raisman	Descrição	Aplicação	Código Original
80-39-702	Tanque de combustível	HO GX 140/160 / Motor Est. RAISMAN RA-104T-055M / Motores Est. 5HP/5.5HP / Motobomba RAISMAN RA-64T-255	17510-ZE1-020ZA
80-39-704	Tanque de combustível	HO GX 270/290/340/390 / Motores Est. RAISMAN RA-104T-110M/RA-104T-130M / Motores Est. 9 a 13HP	17510-ZE3-020ZA

Código Raisman	80-39-303
Descrição	Tanque de combustível
Aplicação	Wacker BS 50/60/70/500/ 600 / 700
Código Original	0088442



TERMINAIS DE VELA

Código Raisman
70-42-000
Descrição
Terminal de Vela (Novo)
Aplicação
MOTOSSERRAS:
ST MS 08/034/038/051
FS160/220/280
HUSQ.61 P835/P840
Código Original
1106 405 1000



Código Raisman
70-42-001
Descrição
Terminal de Vela (Só borracha)
Aplicação
ROÇADEIRAS
Código Original



TIRANTES DO ACELERADOR

ST / HUSQ



Código Raisman	Descrição	Aplicação	Código Original
70-08-144	Tirante do acelerador	ST MS 08	1108 182 1500
70-38-138	Tirante do acelerador	ST MS 038	1119 182 1501
70-51-146	Tirante do acelerador	ST MS 051 mod. novo	1111 182 1501
70-51-147	Tirante do acelerador	ST MS 051	1111 185 1900
70-61-161	Tirante do acelerador	HUSQ. 61/268	501 52 29 01

TORRETAS (MANDRIS)



Código Raisman	Descrição	Aplicação	Código Original
80-11-742	Mandril / Torreta	36"/38"/42" de corte - HUSQ. mod LT100/112/125 (10/12/12,5HP)	532 18 72 92
80-12-001	Mandril / Torreta	48" e 54" de corte - HUSQ. modelo YTH 2754 - 27HP	532 18 72 92
80-11-760	Mandril / Torreta	MTD (Direita)	-
80-11-761	Mandril / Torreta	MTD (Esquerda)	-
12723	Mandril / Torreta	36"/38"/42" de corte - HUSQ.	-

TRAVAS

ST

Código Raisman
22-38-566
Descrição
Trava da coroa
Aplicação
ST MS066
Código Original
9460 624 0801



Código Raisman
22-38-538
Descrição
Trava da coroa
Aplicação
ST MS 038
Código Original
9460 624 1001



HO

Código Raisman 80-58-703
Descrição Trava da Mola da Válvula
Aplicação HO GX 100
Código Original 14771-ZM3-010



TUBOS DE ALUMÍNIO PARA ROÇADEIRAS



Código Raisman	Descrição	Aplicação	Código Original
70-81-220	Tubo de alumínio Ø28x1550mm	ST FS 160/220/280	4119 710 7104
70-81-512 LANÇAMENTO	Tubo de alumínio Ø25,4x1500mm (Completo, com cardã e buchas)	ST FS 85/120/250	4137 710 7136
70-03-585 LANÇAMENTO	Tubo de alumínio Ø25,4x1500mm (Apenas tubo e buchas)	ST FS 85/120/250/85R/FR220/350/	1111 182 1501

TUBO DE GRAXA

Código Raisman	81-79-000
Descrição	Tubo de Graxa 150g
Aplicação	Todas Roçadeiras



TAMBORES DA EMBREAGEM

CHINESAS MULTIMARCAS



CÓDIGO	DESCRIÇÃO	APLICAÇÃO
M10-41-001	TAMBOR DE EMBREAGEM QUADRADO	ROÇADEIRA RAISMAN RA-125L

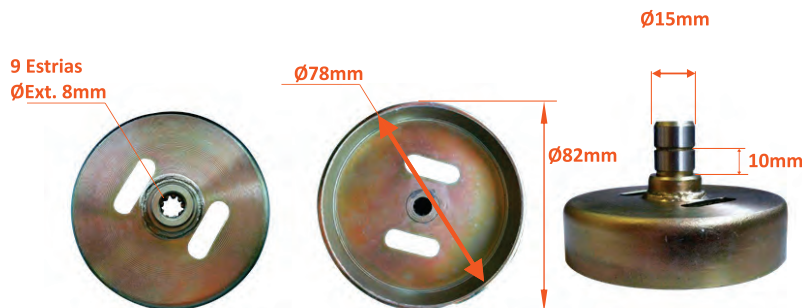

CÓDIGO	DESCRIÇÃO	APLICAÇÃO
M10-41-000	TAMBOR DE EMBREAGEM ESTRIADO (9 Estrias)	ROÇADEIRA RAISMAN RA-133L

TAMBORES DA EMBREAGEM

CHINESAS MULTIMARCAS

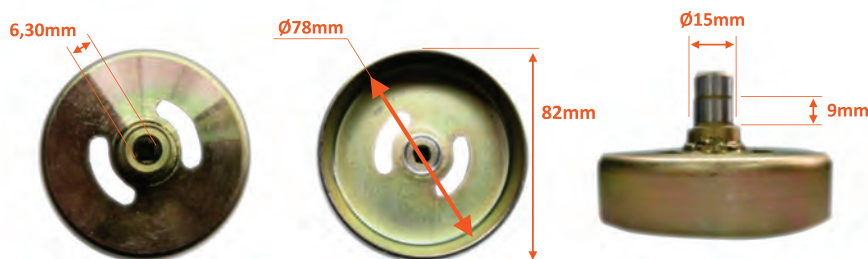

CÓDIGO	DESCRIÇÃO	APLICAÇÃO
M10-41-002	TAMBOR DE EMBREAGEM QUADRADO	ROÇADEIRA RAISMAN RA-143L

TAMPAS DE PARTIDA (ARRANQUE)

CHINESAS MULTIMARCAS



CÓDIGO	DESCRIÇÃO	APLICAÇÃO
M10-83-007	TAMPA DE PARTIDA CPL	ROÇADEIRA RAISMAN RA-125L-26 / PULVERIZADOR RAISMAN RA-525P-14 / ROÇADEIRAS CHINESAS 25cc / PULVERIZADORES CHINESES 25cc



CÓDIGO	DESCRIÇÃO	APLICAÇÃO
M10-83-006	TAMPA DE PARTIDA CPL	ROÇADEIRA RAISMAN RA-133L/RA-143L / MOTOBOMBA RAISMAN RA-643B-1 / RA-643B-1,5 / ROÇADEIRAS CHINESAS 33/43cc / MOTOBOMBAS CHINESAS 43cc

TAMPAS DE PARTIDA (ARRANQUE)

CHINESAS MULTIMARCAS

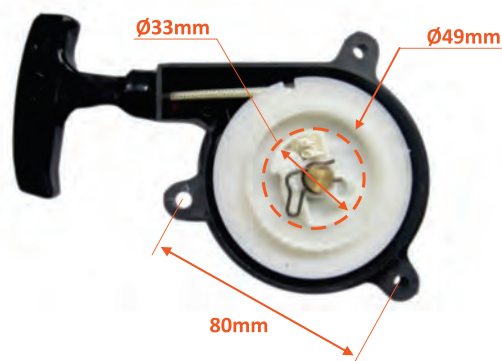

CÓDIGO	DESCRIÇÃO	APLICAÇÃO
M60-83-000	TAMPA DE PARTIDA CPL	SOPRADOR RAISMAN RA-256S / ATOMIZADOR RAISMAN RA-456A / SOPRADORES / ATOMIZADORES CHINESES 56cc



CÓDIGO	DESCRIÇÃO	APLICAÇÃO
M61-83-000	TAMPA DE PARTIDA CPL	SOPRADOR RAISMAN RA-225S / SOPRADOR E ASPIRADOR RAISMAN RA-225SA / SOPRADORES 25cc



CÓDIGO	DESCRIÇÃO	APLICAÇÃO
M70-83-001	TAMPA DE PARTIDA CPL	PODADOR DE CERCA VIVA RAISMAN RA-325P / PODADORES CHINESES 25cc

TUBOS PARA ROÇADEIRAS

CHINESAS MULTIMARCAS

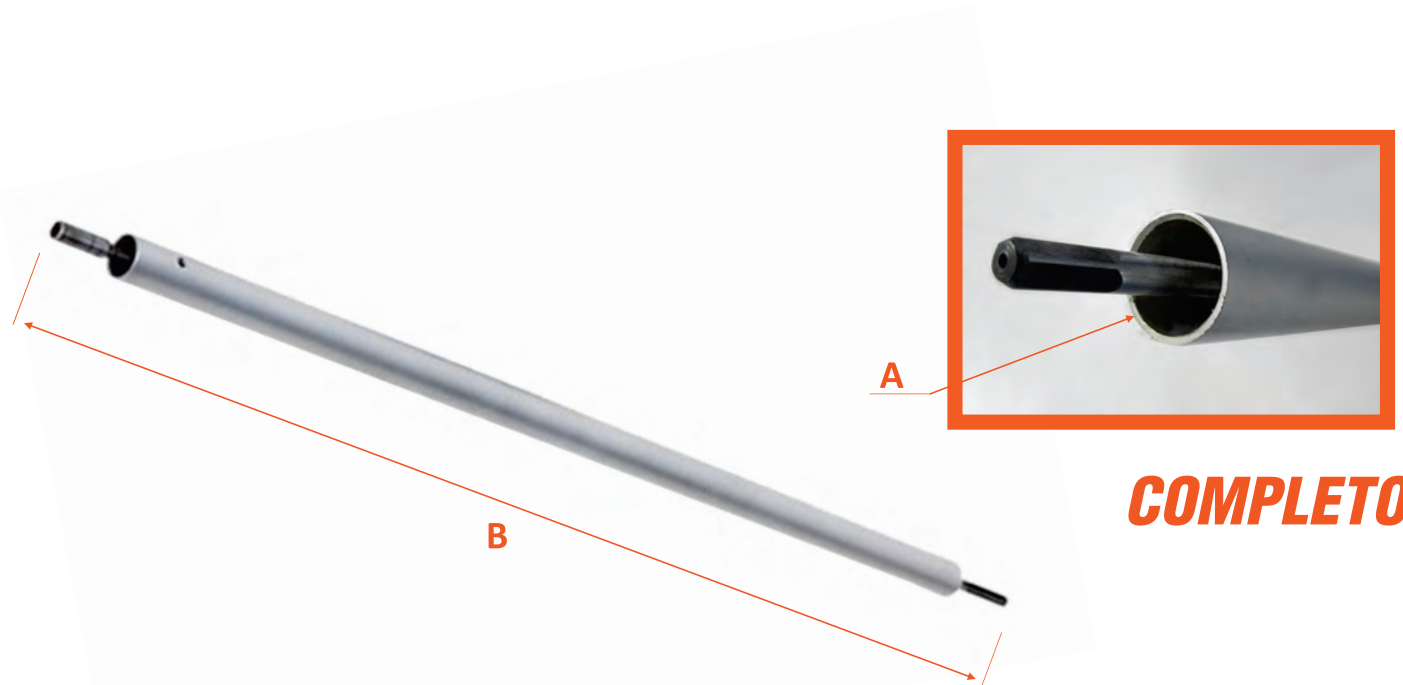

COMPLETO

CÓDIGO	DESCRIÇÃO	APLICAÇÃO	A	B
M10-30-009	TUBO DE ALUMÍNIO Ø28x1450mm (Completo)	ROÇADEIRA RAISMAN RA-143L-28	Ø28mm	1450mm



CÓDIGO	DESCRIÇÃO	APLICAÇÃO
M10-30-014	TUBO DE ALUMÍNIO Ø26x1900mm (Apenas tubo e buchas)	ROÇADEIRA RAISMAN RA-125L-26

TUBOS PARA ROÇADEIRAS

CHINESAS MULTIMARCAS



Ø28mm

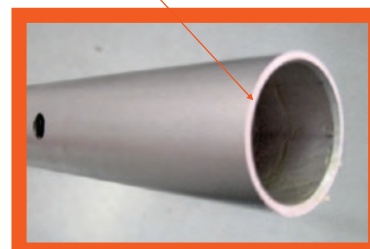

CÓDIGO	DESCRIÇÃO	APLICAÇÃO
M10-30-015	TUBO DE ALUMÍNIO Ø28x1500mm (Apenas tubo e buchas)	ROÇADEIRA RAISMAN RA-133L-28 / RA-143L-28

Ø26mm

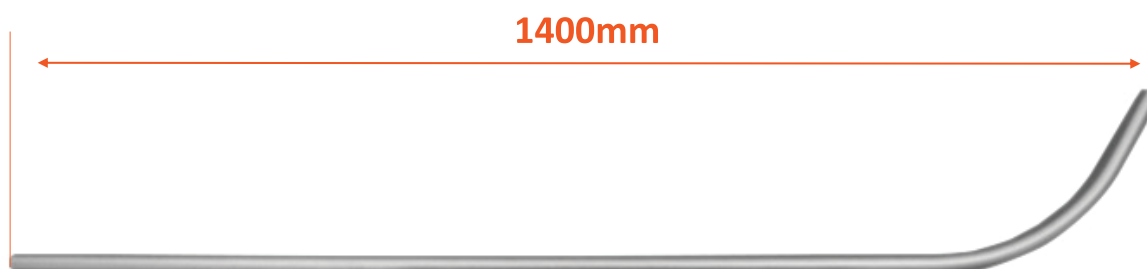
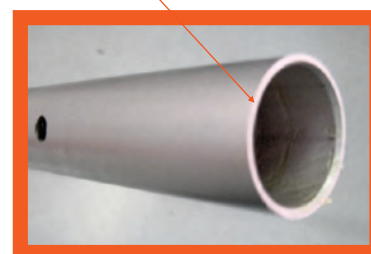

CÓDIGO	DESCRIÇÃO	APLICAÇÃO
M10-30-011	TUBO CURVO DE ALUMÍNIO Ø26x1400mm	ROÇADEIRA RAISMAN RA-125C-26

TAMPA DO TANQUE DE COMBUSTÍVEL

CHINESAS MULTIMARCAS



CÓDIGO	DESCRIÇÃO	APLICAÇÃO
M10-57-000	TAMPA RESERVATORIO COMBUSTÍVEL (CONJUNTO)	ROÇADEIRAS RAISMAN EM GERAL / ROÇADEIRAS CHINESAS

VÁLVULAS DE ADMISSÃO E ESCAPE

BRIGGS



VÁLVULA DE ESCAPE

Código Raisman	Descrição	Aplicação	HP	Código Briggs
80-52-011	Válvula de Escape	Briggs Horizontal e Vertical	3/3,5HP	296676
80-52-012	Válvula de Escape	Briggs Horizontal e Vertical	4/5HP	211119
80-52-014	Válvula de Escape	Briggs	10 a 13HP	262246
80-52-017	Válvula de Escape	Briggs Horizontal e Vertical	16 e 18HP	390420
80-52-019	Válvula de Escape	Briggs Horizontal	6/8HP	
80-52-020	Válvula de Escape	Briggs Quantum	5HP	262651

VÁLVULA DE ADMISSÃO

80-52-010	Válvula de Admissão	Briggs Horizontal e Vertical	3/3,5HP	296677
80-52-013	Válvula de Admissão	Briggs Horizontal e Vertical	4/ 5HP	261044
80-52-018	Válvula de Admissão	Briggs Horizontal	6/8HP	
80-52-021	Válvula de Admissão	Briggs Quantum	5HP	262652
80-52-022	Válvula de Admissão	Briggs Horizontal e Vertical	16/18HP	262652

VÁLVULAS DE ADMISSÃO E ESCAPE

HO

VÁLVULA DE ESCAPE

Código Raisman	Descrição	Aplicação	HP	Código Raisman
80-58-701	Válvula de Escape	HO GX 100	3HP	-
80-52-703	Válvula de Escape	HO GX 140	5HP	14721-ZE1-000
80-58-720 LANÇAMENTO	Válvula de Escape	HO GX 160/200	5,5/7HP	14721-ZF1-000
80-52-721 LANÇAMENTO	Válvula de Escape	HO GX 240/270	8/9HP	14721-ZE2-000
80-52-702	Válvula de Escape	HO GX 340/390	11HP	14721-ZE3-000

VÁLVULA DE ADMISSÃO

80-58-700	Válvula de Admissão	HO GX 100	3HP	-
80-52-711	Válvula de Admissão	HO GX 140	5HP	14711-ZE1-000
80-52-714	Válvula de Admissão	HO GX 160	5,5HP	14711-ZF1-000
80-52-713	Válvula de Admissão	HO GX 340	11HP	14711-ZE3-000

ROBIN

VÁLVULA DE ESCAPE

80-58-901	Válvula de Escape	ROBIN EH12	-	-
-----------	-------------------	------------	---	---

VÁLVULA DE ADMISSÃO

80-58-900	Válvula de Admissão	ROBIN EH12	-	-
-----------	---------------------	------------	---	---

VÁLVULAS DE DESCOMPRESSÃO

Código Raisman	63-00-526
Descrição	Válvula de Descompressão
Aplicação	ST MS 360 / MS 380 / MS 660



VELAS DE IGNIÇÃO RAISMAN



Código Raisman	Descrição	Aplicação	Similar CHAMPION	Similar NGK
BRANCO / TOYAMA / TANAKA				
71-50-CJ7	Vela de Ignição	Roçadeiras e Motosserras	CJ6Y/CJ7Y	BPM7A
71-50-RCJ6Y	Vela de Ignição	Motosserras diversas	RCJ6Y	BPMR7A

VELAS DE IGNIÇÃO RAISMAN

Código Raisman	Descrição	Aplicação	Similar CHAMPION	Similar NGK
BRIGGS / KAWASAKI / ROBIN				
71-50-J19	Vela de Ignição	Briggs (Exceto Bicil. Vang. e Int.) Tecumseh 3,5/3,9/4/4,5/5HP	J19LM	B2LM
71-50-RL95YC	Vela de Ignição	Briggs/Kawasaki/Robin W1-230	RL95YC	BPR5HS/BPR6HS
71-50-RC12YC	Vela de Ignição	Briggs	RC12YC	BKR4E/BKR5E
ECHO				
71-50-CJ8	Vela de Ignição	Roçadeiras diversas	CJ8	BM6A
HO				
71-50-Z9Y	Vela de Ignição	HO GX 100	Z9Y	C7HSA
71-50-N9Y		HO GX 120 á 390 / Motores Est. Raisman	N9Y	BP6ES
HUSQ. / OLEOMAC				
71-50-CJ7	Vela de Ignição	Roçadeiras e Motosserras	CJ6Y/CJ7Y	BPM7A
71-50-CJ8Y	Vela de Ignição peq.	Motosserras diversas	CJ8Y	BPM6A
SHINDAIWA				
71-50-CJ8	Vela de Ignição	Roçadeiras	CJ8	BM6A
ST				
71-50-CJ7	Vela de Ignição	Roçadeiras e Motosserras	CJ6Y/CJ7Y	BPM7A
71-50-RCJ6Y	Vela de Ignição	Roçadeiras e Motosserras diversas	RCJ6Y	BPMR7A
71-50-CJ8	Vela de Ignição	Roçadeiras Shindaiwa/Echo/ST/Kaw	Cj8	BM6A
71-50-L86C	Vela de Ignição	ST. 08 (Antiga/Longa)	L86C	B6HS
TECUMSEH				
71-50-J19	Vela de Ignição	Diversas	J19LM	B2LM

VELAS DE IGNIÇÃO ORIGINAIS NGK



Código	Descrição	Aplicação	Similar Champion
71-50-C7HSA LANÇAMENTO	Vela de Ignição Original NGK C7HSA	HO GX 100	Z9Y
71-50-BP6ES LANÇAMENTO	Vela de Ignição Original NGK BP6ES	HO GX 120 à GX 390	N9Y
71-50-B2LM LANÇAMENTO	Vela de Ignição Original NGK B2LM	BRIGGS / TECUMSEH	J19LM
71-50-B6HS LANÇAMENTO	Vela de Ignição Original NGK B6HS	ST	L86C
71-50-BM6A LANÇAMENTO	Vela de Ignição Original NGK BM6A	ST / SHINDAIWA / ECHO	CJ8
71-50-BPM6A LANÇAMENTO	Vela de Ignição Original NGK BPM6A	HUSQ. / OLEOMAC	CJ8Y
71-50-BPM7A LANÇAMENTO	Vela de Ignição Original NGK BPM7A	HUSQ. / ST / ECHO	CJ6Y/CJ7Y
71-50-BPMR7A LANÇAMENTO	Vela de Ignição Original NGK BPMR7A	HUSQ. / ST / ECHO	RCJ6Y
71-50-BP6HS LANÇAMENTO	Vela de Ignição Original NGK BP6HS	Wacker WM80	L85Y/L87Y

VIRABREQUINS COMPLETOS



Código Raisman	Descrição	Aplicação	Cód. Original
HUSQ			
64-00-245 LANÇAMENTO	Virabrequim completo sem gaiola	HUSQ. 345/350	503 85 80 71
64-00-251	Virabrequim completo sem gaiola	HUSQ. 55/51/45	503 57 38 06
64-00-261	Virabrequim completo sem gaiola	HUSQ. 61 Mod. antigo	501 52 84 01
64-01-261	Virabrequim completo sem gaiola	HUSQ. 61/268/272 Mod. novo	503 61 33 71
64-00-265 LANÇAMENTO	Virabrequim completo sem gaiola	HUSQ. 365	503 72 91 76
64-00-288	Virabrequim completo sem gaiola	HUSQ. 281/288	501 81 49 01
SHINDAIWA			
64-00-923	Virabrequim completo sem gaiola	Shindaiwa C230	9206654
WACKER			
80-54-010	Virabrequim completo sem gaiola	Wacker WM80	0045036
ST			
64-00-512	Virabrequim completo sem gaiola	ST FS 120/250/300/350	4134 030 0403
64-00-520	Virabrequim completo sem gaiola	ST FS 160/220/280/FR220	4119 030 0400
64-00-508	Virabrequim completo com gaiola	ST MS 08	1108 030 0403
64-00-517 LANÇAMENTO	Virabrequim completo com gaiola	ST MS 018/180	1132 030 0402
64-00-525	Virabrequim completo sem gaiola	ST MS 021/023/025/250	1123 030 0411
64-00-526 LANÇAMENTO	Virabrequim completo sem gaiola	ST MS 026/260	1126 030 0450
64-00-529 LANÇAMENTO	Virabrequim completo sem gaiola	ST MS 029/039/290/390	1127 030 0411
64-00-534 LANÇAMENTO	Virabrequim completo sem gaiola	ST MS 036/340/360	1125 030 0407
64-00-538	Virabrequim completo sem gaiola	ST MS 038/380/381	1119 030 0400
64-01-538 LANÇAMENTO	Virabrequim completo sem gaiola	ST MS 038 (antigo)	1119 030 0400
64-00-544 LANÇAMENTO	Virabrequim completo sem gaiola	ST MS 044/440	1128 030 0406
64-00-546 LANÇAMENTO	Virabrequim completo sem gaiola	ST MS 046/MS 460	1128 030 0402
64-00-551	Virabrequim completo sem gaiola	ST MS 051/055	1111 030 0402
64-00-566	Virabrequim completo sem gaiola	ST MS 066/660/650	1122 030 0408
64-00-561 LANÇAMENTO	Virabrequim completo sem gaiola	ST MS 341/361	1135 030 0400

VIRABREQUINS COMPLETOS

CHINESAS MULTIMARCAS

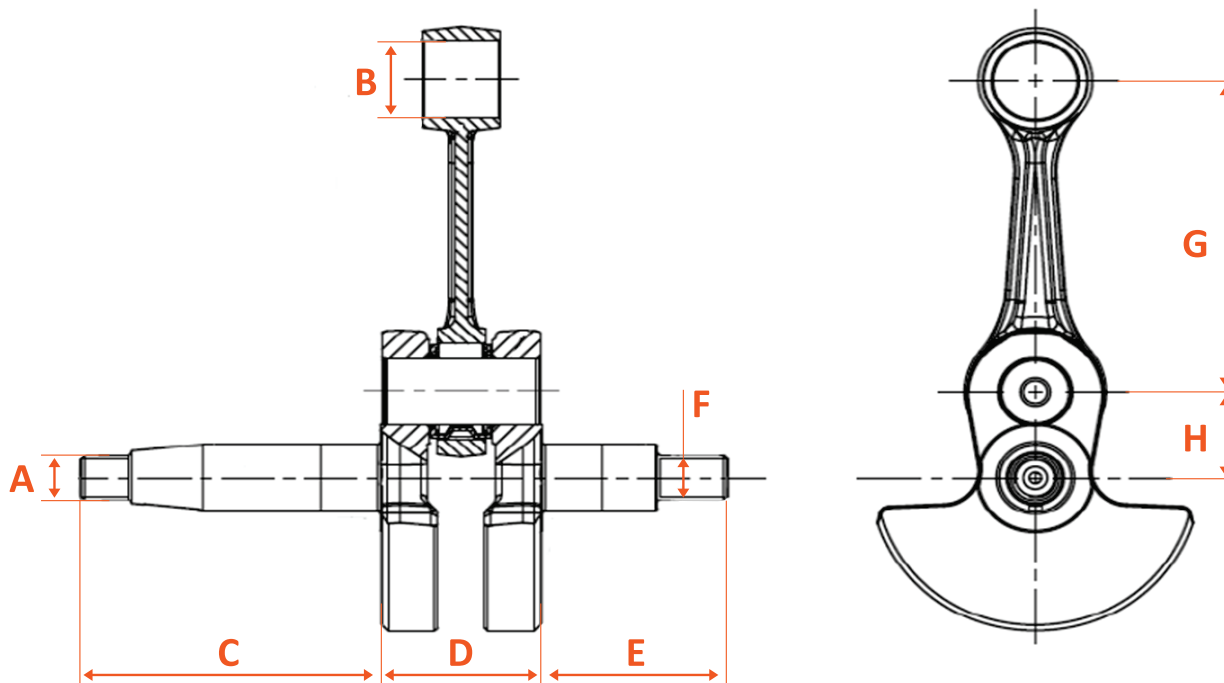

CÓDIGO / CODE / CÓDIGO	APLICAÇÃO / APPLICATION / APLICACIÓN	A	B	C	D	E	F	G	H
M10-14-000	ROÇADEIRA RAISMAN RA-133L / ROÇADEIRAS CHINESAS 33cc	M8x1,25	12mm	48mm	23mm	34mm	M8x1,25	58mm	16mm
M10-14-001	ROÇADEIRA RAISMAN RA-143L / ROÇADEIRAS CHINESAS 43cc	M8x1,25	13mm	50mm	30mm	34mm	M8x1,25	62mm	18mm
M10-14-002	ROÇADEIRA RAISMAN RA-125L / ROÇADEIRAS CHINESAS 25cc	M8x1	11mm	42mm	23mm	32mm	M8x1	50mm	14mm
M61-14-000	SOPRADOR RAISMAN RA-225S E SOPRADOR E ASPIRADOR RAISMAN RA-225SA	M8x1,25	14mm	48mm	29mm	30mm	M8x1,25	62mm	16mm
M60-14-000	SOPRADOR RAISMAN RA-256S E ATOMIZADOR RAISMAN RA-456S	M8x1	14mm	48mm	29mm	30mm	M8x1	62mm	16mm



VELAS DE IGNIÇÃO

CHINESAS MULTIMARCAS



CÓDIGO	DESCRIÇÃO	APLICAÇÃO
M10-72-001	VELA L7T	DIVERSAS MÁQUINAS 2T (Motosserras, Roçadeiras, entre outras), Similar NGK: BPM6A, BPM7, BPM7A, BPM7Y, BPMR7A, BPMR8Y Similar Champion: CJ6Y, CJ7Y, CJ8Y, KCJ7Y, RCJ6Y, RCJ7Y

VOLANTES MAGNÉTICOS

CHINESAS MULTIMARCAS

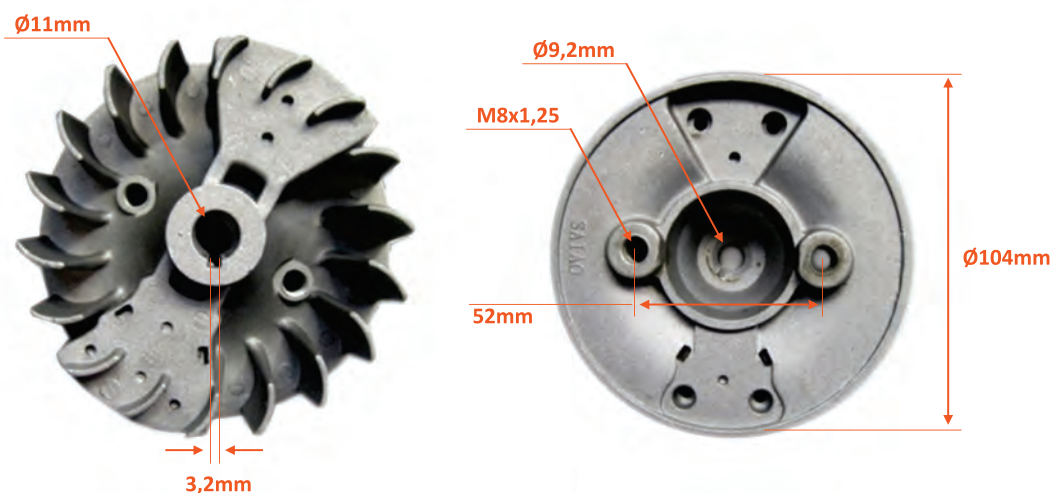

CÓDIGO	DESCRIÇÃO	APLICAÇÃO
M10-74-000	VOLANTE	ROÇADEIRA RAISMAN RA-133L / ROÇADEIRAS CHINESAS 33cc

VOLANTES MAGNÉTICOS

CHINESAS MULTIMARCAS



CÓDIGO	DESCRIÇÃO	APLICAÇÃO
M10-74-001	VOLANTE	ROÇADEIRA RAISMAN RA-143L / ROÇADEIRAS CHINESAS 43cc



CÓDIGO	DESCRIÇÃO	APLICAÇÃO
M10-74-002	VOLANTE	ROÇADEIRA RAISMAN RA-125L / RA-125C / ROÇADEIRAS CHINESAS 25cc

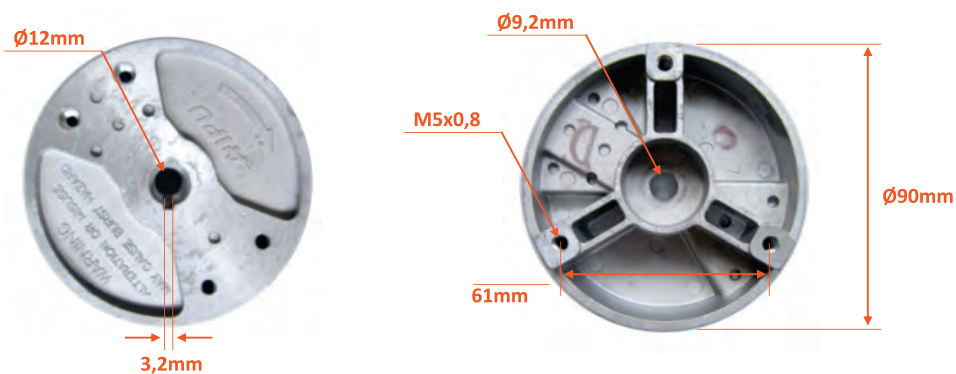

CÓDIGO	DESCRIÇÃO	APLICAÇÃO
M60-74-000	VOLANTE	SOPRADOR RAISMAN RA-256S / ATOMIZADOR RAISMAN RA-456A / SOPRADORES / ATOMIZADORES CHINESSES 56cc

QUE TAL UM EXPOSITOR EXCLUSIVO NA SUA LOJA?

*Consulte os valores com nossos vendedores. Saiba mais.



01 módulo



01 módulo



03 módulos

COMPOSIÇÕES



01 módulo - fixado a parede

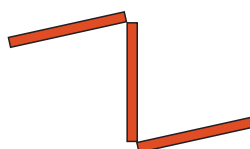

03 módulos - em "Z"

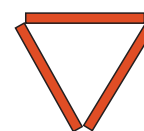

03 módulos - triângulo

CARACTERÍSTICAS

- Tamanho 1,10m de largura por 1,50m de altura (01 módulo).
- Painel canaletado de 30 cm x 150 cm.
- Acompanha kit (por módulo): 6 ganchos de 10cm; 2 prateleiras; buchas e parafusos para fixação na parede.
- Ganchos para exposição da roçadeira, podendo servir para banners.
- Totalmente modulável, podendo variar formas, composições e agregar mais módulos.
- Perfeito para máquinas de jardinagem ou peças de reposição.

ÍNDICE POR CÓDIGOS

CÓDIGO	PÁG.	CÓDIGO	PÁG.	CÓDIGO	PÁG.	CÓDIGO	PÁG.	CÓDIGO	PÁG.
2733	124	02-12-WAT	60	21-38-508	84	43-10-028	46	43-20-045	49
2734	124	02-20-011	62	21-38-534	84	43-10-029	46	43-20-047	50
2735	124	02-20-011/R	64	21-38-538	84	43-10-030	46	43-20-066	50
6125	131	02-20-013/R	64	21-38-544	84	43-10-031	46	43-20-069	50
6524	102	02-20-025	62	21-38-566	84	43-10-033	46	43-20-085	50
8498	24	02-20-036	64	21-44-507	84	43-10-035	46	43-20-089	50
8781	87	02-20-038/R	64	21-44-551	84	43-10-038	46	43-20-099	50
8784	86	02-20-053/R	64	21-44-566	84	43-10-039	46	43-20-100	50
9304	151	02-20-061/R	64	22-38-538	179	43-10-050	47	43-20-145	50
9362	24	02-20-23S	61	22-38-566	179	43-10-051	47	43-20-149	49
9488	147	02-20-23S/R	63	23-25-7M7	85	43-10-056	47	43-20-151	50
9697	87	02-20-84L	61	23-25-7S7	85	43-10-072	47	43-20-167	50
9849	149	02-20-94L	61	23-25-8S7	85	43-10-081	47	43-20-23S	48
9854	24	02-20-H19	61	23-38-7L7	85	43-10-083	47	43-20-94L	48
9907	131	02-20-H20	61	23-38-7S7	85	43-10-084	47	43-20-H19	48
11632	149	02-20-HD	62	23-38-8L7	85	43-10-088	47	43-20-H20	48
11634	149	02-20-HDA	62	23-44-7L7	85	43-10-096	47	43-20-HD	51
11861	86	02-20-HDA/R	63	25-00-237	117	43-10-098	47	43-20-HDA	51
11862	86	02-20-WAT	62	25-00-508	117	43-10-135	47	43-20-HDB	51
11863	86	02-20-WJ	62	25-00-509	116	43-10-1HK	43	43-20-WAT	51
11864	86	02-20-WJ/R	63	25-00-534	116	43-10-2HU	43	43-20-WB	52
12327	119	02-21-WY	62	25-00-538	117	43-10-5HL	43	43-20-WJ	51
12479	151	02-21-WY/R	63	25-00-540	116	43-10-5HS	43	43-20-WSO	52
12707	147	02-23-WAT/R	63	25-00-545	116	43-10-BNG	48	43-20-WTE	52
12723	179	02-34-217	62	25-00-566	116	43-10-DOL	48	43-20-WY	51
12968	102	02-KB-WAT	65	26-00-525	116	43-10-HD	44	43-20-WYJ	51
12985	151	02-KB-WYC	65	31-07-250	88	43-10-HDA	44	43-20-WYK	52
13239	131	02-KR-WATC	65	31-07-350	88	43-10-HDB	44	43-20-WYL	51
13251	87	02-KR-WATL	65	31-30-343	88	43-10-HDC	44	43-20-WZ	52
13380	34	02-KR-WYC	65	31-30-350	88	43-10-TK1	43	43-21-WAT	51
13526	121	02-KS-WAT	65	31-30-383	88	43-10-TK2	43	43-21-WJ	52
13587	128	02-KS-WYC	65	31-30-383L	88	43-10-TK3	43	43-21-WY	51
13644	103	10-13-538	164	31-30-388	88	43-10-TK4	43	43-22-WAT	52
14111	36	10-14-508	164	31-30-463	88	43-10-TK5	43	43-23-WAT	51
14112	36	10-15-561	164	31-80-380	96	43-10-TK6	43	43-24-HDA	51
14158	103	10-16-525	164	31-80-404	96	43-10-TK7	43	43-25-5HL	54
14206	103	10-16-538	164	31-81-380	96	43-10-TK8	43	43-25-H20	54
14422	151	10-17-508	164	32-15-388L	88	43-10-WAT	44	43-30-5HL	55
14423	151	10-18-525	164	40-30-H20	56	43-10-WG	44	43-30-H18	56
540134	105	10-18-568	164	40-30-LAB	56	43-10-WJ	44	43-30-H20	56
540174	107	10-20-268	164	40-31-H20	56	43-10-WS	44	43-33-007	52
574000	20	10-20-538	164	40-32-H19	56	43-10-WY	44	43-33-013	52
574001	19	10-21-508	164	40-32-H20	56	43-10-WYJ	45	43-33-025	53
02-10-002/R	63	10-21-551	164	40-40-H20	57	43-10-WZ	44	43-33-034	52
02-10-007	61	10-25-551	164	40-40-LAB	57	43-11-BNG	48	43-33-5HL	53
02-10-018	60	10-28-288	164	40-41-H20	57	43-11-HDA	45	43-33-5HS	53
02-10-024/R	63	12-11-H19	58	40-42-H20	57	43-11-TK	125	43-33-H18	53
02-10-025	60	13-14-511R1	164	40-50-H20	59	43-11-WAT	44	43-33-HD	53
02-10-026/R	64	13-15-426J1	164	40-55-A26	55	43-11-WJ	45	43-33-LAB	52
02-10-028	60	13-16-511R1	164	40-55-A27	55	43-11-WY	45	43-34-216	53
02-10-029	60	13-18-426J2	164	40-HS-284F	40	43-12-TK	125	43-34-217	54
02-10-031/R	64	20-25-236	140	41-66-048	55	43-12-WAT	45	43-34-219	54
02-10-033/R	64	20-25-245	140	42-001-T2	110	43-12-WY	45	43-34-220	54
02-10-035/R	64	20-38-266	141	42-00-1T4	110	43-14-TK	125	43-34-221	54
02-10-056	61	20-38-525	141	42-00-ZF2	110	43-16-TK	125	43-34-5HL	53
02-10-1HK	59	20-38-534	141	42-00-ZF4	110	43-20-001	49	43-34-84L	53
02-10-5HL	60	20-38-538	141	42-00-ZF5	110	43-20-011	49	43-34-BNG	58
02-10-5HS	60	20-44-508	141	42-34-H20	58	43-20-021	49	43-34-H19	58
02-10-BNG	59	20-44-551	141	43-014-008	55	43-20-028	49	43-35-5HL	53
02-10-H19	59	21-25-246	84	43-10-002	45	43-20-029	49	43-35-H21	56
02-10-H20	59	21-25-250	84	43-10-007	45	43-20-031	49	43-40-H20	57
02-10-HDA	60	21-25-525	84	43-10-012	46	43-20-036	49	43-41-H18	57
02-10-WJ/R	63	21-38-210	84	43-10-018	46	43-20-040	49	43-45-5HL	57
02-11-WY	60	21-38-266	84	43-10-021	46	43-20-041	49	43-45-5HS	57
02-12-WAT	60	21-38-281	84	43-10-025	46	43-20-042	49	43-45-H18	58

ÍNDICE POR CÓDIGOS

CÓDIGO	PÁG.	CÓDIGO	PÁG.	CÓDIGO	PÁG.	CÓDIGO	PÁG.	CÓDIGO	PÁG.
43-50-5HL	59	46-GX-270	41	60-60-536	80	61-01-546	142	64-00-508	188
43-50-H20	59	46-GX-270/GE	42	60-60-538	80	62-15-400/K	20	64-00-512	188
43-88-004	32	46-GX-340	41	60-60-539	80	62-62-370	19	64-00-517	188
43-88-011	32	46-GX-340/GE	42	60-60-539	80	62-62-380	20	64-00-520	188
43-88-012	32	46-GX-35	41	60-60-544	80	62-62-400	20	64-00-525	188
43-88-013	32	46-GX-390	41	60-60-546	80	62-62-420	19	64-00-526	188
43-88-014	32	46-GX-390/GE	42	60-60-546	80	62-62-425	20	64-00-529	188
43-88-016	32	46-GX-420	42	60-60-566	80	62-62-480	20	64-00-534	188
43-88-512	33	46-GX-420/GE	42	60-60-580	80	62-62-540	20	64-00-538	188
43-88-513	33	46-GX-620	42	60-60-581	80	62-65-322	19	64-00-544	188
44-33-H19	53	46-RB-120	39	60-60-581	80	62-65-340	20	64-00-546	188
44-33-H20	53	53-10-005	66	61-00-123	143	62-65-350	20	64-00-551	188
44-34-H20	58	53-10-015	66	61-00-135	143	62-65-360	20	64-00-561	188
44-35-H20	58	53-10-035	66	61-00-136	143	62-65-370	19	64-00-566	188
46-00-H17	38	53-11-005	66	61-00-146	143	62-65-380	20	64-00-923	188
46-00-H19	37	53-20-005	66	61-00-160	141	62-65-400	19	64-01-261	188
46-00-H20	37	53-20-010	66	61-00-213	143	62-65-420	20	64-01-538	188
46-00-H21	38	53-20-020	66	61-00-232	143	62-65-450	19	65-11-733	83
46-00-HDV	38	53-20-030	66	61-00-235	143	62-65-460	19	65-11-83	169
46-01-H17	38	53-55-005	55	61-00-237	143	62-65-470	19	65-11-87	23
46-01-H19	37	60-00-213	79	61-00-240	143	62-65-480	19	65-12-025	17
46-01-H20	37	60-00-241	79	61-00-241	143	62-65-490	20	65-12-03	138
46-02-H17	36	60-00-251	79	61-00-242	143	62-65-500	20	65-12-034	17
46-02-H18	36	60-00-255	79	61-00-251	143	62-65-520	20	65-12-038	132
46-02-H20	39	60-00-259	79	61-00-255	143	62-65-540	19	65-12-046	17
46-02-H21	38	60-00-261	79	61-00-259	143	62-65-580	20	65-12-066	17
46-03-H17	38	60-00-265	79	61-00-265	143	63-00-526	186	65-12-068	18
46-03-H18	36	60-00-268	79	61-00-266	143	63-10-237	97	65-12-160	166
46-03-H19	39	60-00-272	79	61-00-268	143	63-10-265	97	65-12-25	27
46-04-H17	38	60-00-288	79	61-00-272	143	63-10-268	97	65-12-261	83
46-04-H18	36	60-00-295	79	61-00-280	24	63-10-281	97	65-12-268	83
46-04-H19	39	60-00-507	80	61-00-288	143	63-10-507	97	65-12-34	17
46-05-H17	38	60-00-508	80	61-00-295	143	63-10-512	97	65-12-35	17
46-05-H18	39	60-00-512	80	61-00-335	143	63-10-517	97	65-12-36	17
46-05-H19	40	60-00-516	80	61-00-394	143	63-10-536	97	65-12-38	167
46-06-H18	39	60-00-517	80	61-00-506	142	63-10-538	97	65-12-380	167
46-06-H19	37	60-00-518	80	61-00-508	142	63-10-561	97	65-12-39	27
46-06-H20	39	60-00-520	80	61-00-512	142	63-10-566	97	65-12-40	17
46-07-H18	36	60-00-525	80	61-00-516	142	63-10-580	97	65-12-518	82
46-07-H19	37	60-00-536	80	61-00-517	142	63-11-512	171	65-12-520	82
46-08-H18	36	60-00-538	80	61-00-518	142	63-20-266	123	65-12-525	82
46-08-H19	37	60-00-539	80	61-00-520	142	63-20-508	123	65-12-541/542	17
46-09-H18	36	60-00-544	80	61-00-523	142	63-20-534	123	65-12-551	83
46-09-H19	37	60-00-546	80	61-00-524	142	63-30-213	135	65-12-561	82
46-09-H20	39	60-00-551	80	61-00-525	142	63-30-251	135	65-12-566	82
46-10-H20	39	60-00-566	80	61-00-526	142	63-30-265	135	65-12-64	167
46-11-H20	37	60-00-580	80	61-00-534	142	63-30-266	135	65-12-66	167
46-12-H20	37	60-00-581	80	61-00-536	142	63-30-268	135	65-12-67	17
46-13-H19	40	60-00-585	80	61-00-538	142	63-30-288	135	65-12-68	17
46-13-H20	40	60-00-935	80	61-00-539	142	63-30-507	135	65-12-69	18
46-14-H20	40	60-60-255	80	61-00-541	142	63-30-508	135	65-12-71	133
46-15-H20	40	60-60-261	80	61-00-544	142	63-30-525	135	65-12-80	167
46-16-H20	40	60-60-265	80	61-00-551	142	63-30-534	135	65-12-81	132
46-17-H20	40	60-60-268	80	61-00-561	142	63-30-536	135	65-12-83	105
46-18-H20	40	60-60-272	80	61-00-566	142	63-30-538	135	65-12-85	132
46-19-H20	38	60-60-507	80	61-00-580	142	63-30-551	135	65-12-86	133
46-GX-100	41	60-60-508	80	61-00-581	142	63-30-566	135	65-12-87	133
46-GX-100R	41	60-60-516	80	61-00-585	142	63-30-580	135	65-12-88	134
46-GX-120	41	60-60-517	80	61-00-586	142	63-30-586	135	65-13-37	82
46-GX-160	41	60-60-518	80	61-00-923	143	63-50-001	171	65-13-560	82
46-GX-160/GE	42	60-60-518	80	61-01-261	143	64-00-245	188	65-14-512	83
46-GX-200	41	60-60-520	80	61-01-508	142	64-00-251	188	65-18-30	168
46-GX-200/GE	42	60-60-523	80	61-01-525	142	64-00-261	188	65-18-31	168
46-GX-240	41	60-60-525	80	61-01-534	142	64-00-265	188	65-18-35	18
46-GX-240/GE	42	60-60-525	80	61-01-538	142	64-00-288	188	65-18-36	18

ÍNDICE POR CÓDIGOS

CÓDIGO	PÁG.	CÓDIGO	PÁG.	CÓDIGO	PÁG.	CÓDIGO	PÁG.	CÓDIGO	PÁG.
65-18-37	18	70-15-016	177	70-32-508	176	70-71-080	160	70-73-570	31
65-18-38	18	70-15-232	146	70-32-518	176	70-71-106	160	70-73-580	31
65-18-39	18	70-15-237	173	70-32-525	176	70-71-118	117	70-73-588	30
65-18-40	18	70-15-255	146	70-32-538	176	70-71-120	160	70-74-038	106
65-18-50	27	70-15-256	173	70-32-551	176	70-71-134	116	70-74-061	104
65-18-51	28	70-15-260	173	70-32-566	176	70-71-160	160	70-74-261	161
65-C460	79	70-15-261	146	70-38-138	178	70-71-161	116	70-74-268	104
70-00-006	79	70-15-262	146	70-40-003	149	70-71-166	116	70-74-288	98
70-00-006	79	70-15-265	173	70-40-005	34	70-71-180	160	70-74-517	98
70-01-221	81	70-15-268	146	70-40-034	34	70-71-186	160	70-74-520	105
70-02-120	35	70-15-281	173	70-40-066	34	70-71-230	160	70-74-525	98
70-02-220	35	70-15-362	146	70-40-261	34	70-71-261	160	70-74-551	106
70-02-585	35	70-15-512	145	70-40-288	34	70-71-288	117	70-74-566	98
70-03-220	96	70-15-518	174	70-40-508	34	70-71-542	107	70-74-741	98
70-03-585	180	70-15-520	145	70-40-518	34	70-71-543	106	70-75-123	121
70-08-010	86	70-15-521	174	70-40-525	34	70-71-561	160	70-75-251	121
70-08-061	119	70-15-525	145	70-40-538	34	70-71-562	160	70-75-254	121
70-08-111	149	70-15-160	174	70-40-551	34	70-71-566	160	70-75-261	121
70-08-144	178	70-15-530	174	70-40-561	34	70-71-567	160	70-75-262	121
70-08-161	152	70-15-534	174	70-40-581	34	70-72-008	78	70-75-271	121
70-08-261	119	70-15-536	145	70-42-000	178	70-72-018	78	70-75-288	121
70-10-010	174	70-15-538	174	70-42-001	178	70-72-038	78	70-75-294	121
70-10-100	137	70-15-550	174	70-42-013	27	70-72-051	78	70-75-508	121
70-10-105	137	70-15-561	174	70-42-237	28	70-72-061	78	70-75-516	121
70-10-225	137	70-15-566	174	70-42-265	28	70-72-108	23	70-75-518	121
70-10-232	137	70-15-568	74	70-42-512	27	70-72-125	23	70-75-520	121
70-10-236	149	70-15-588	74	70-42-518	27	70-72-138	23	70-75-534	121
70-10-242	136	70-16-002	21	70-42-561	27	70-72-151	23	70-75-538	121
70-10-254	137	70-17-000	154	70-42-566	27	70-72-161	23	70-75-576	121
70-10-288	136	70-17-261	154	70-42-581	27	70-72-162	78	70-75-586	121
70-10-400	137	70-18-380	74	70-43-220	34	70-72-166	23	70-75-588	121
70-10-503	136	70-18-525	74	70-45-508	146	70-72-261	78	70-76-237	177
70-10-507	136	70-20-268	169	70-45-518	146	70-72-510	78	70-76-251	177
70-10-509	136	70-20-319	78	70-50-000	161	70-72-531	78	70-76-265	177
70-10-512	135	70-20-360	78	70-50-002	112	70-72-536	78	70-76-272	177
70-10-514	135	70-20-719	78	70-50-003	112	70-72-538	78	70-76-518	177
70-10-516	136	70-20-721	79	70-50-009	23	70-72-560	78	70-76-538	177
70-10-518	145	70-20-917	79	70-50-100	158	70-72-580	78	70-76-561	177
70-10-525	136	70-21-319	78	70-50-200	16	70-72-660	78	70-77-136	125
70-10-551	136	70-25-001	153	70-51-146	178	70-72-661	78	70-77-138	125
70-10-561	136	70-25-002	153	70-51-147	178	70-73-000	158	70-77-161	126
70-10-566	136	70-30-024	134	70-61-120	150	70-73-004	158	70-77-166	126
70-10-760	137	70-30-032	134	70-61-161	178	70-73-006	158	70-77-236	125
70-10-770	137	70-30-048	134	70-61-288	104	70-73-007	158	70-77-261	165
70-10-900	137	70-30-050	134	70-70-001	139	70-73-008	158	70-77-262	127
70-11-025	25	70-30-512	133	70-70-002	139	70-73-014	31	70-77-266	125
70-11-030	25	70-30-518	133	70-70-003	139	70-73-015	31	70-77-268	74
70-11-035	25	70-30-523	133	70-70-004	139	70-73-031	158	70-77-281	74
70-11-040	25	70-30-536	132	70-70-006	138	70-73-035	158	70-77-336	127
70-11-045	25	70-30-560	133	70-70-008	138	70-73-036	158	70-77-506	74
70-11-050	25	70-30-561	133	70-70-010	150	70-73-037	158	70-77-536	125
70-12-038	159	70-30-566	133	70-70-011	150	70-73-038	158	70-77-538	165
70-13-002	140	70-31-237	172	70-70-200	153	70-73-039	158	70-77-561	74
70-13-003	140	70-31-251	172	70-70-201	139	70-73-040	158	70-77-566	165
70-13-006	140	70-31-261	172	70-70-202	153	70-73-041	158	70-77-581	74
70-13-007	140	70-31-508	171	70-70-251	138	70-73-042	158	70-78-061	127
70-14-000	117	70-31-518	171	70-70-538	150	70-73-043	158	70-78-100	104
70-14-001	117	70-31-520	171	70-70-566	138	70-73-046	158	70-78-101	104
70-14-002	117	70-31-525	171	70-70-580	138	70-73-237	30	70-78-102	104
70-14-003	117	70-31-538	171	70-70-581	153	70-73-261	30	70-78-103	104
70-14-004	117	70-31-551	172	70-71-005	116	70-73-525	31	70-78-160	104
70-15-002	145	70-31-566	172	70-71-038	160	70-73-536	31	70-78-237	105
70-15-003	145	70-32-251	176	70-71-061	117	70-73-538	31	70-78-265	105
70-15-012	146	70-32-255	176	70-71-066	116	70-73-545	158	70-78-512	105
70-15-015	74	70-32-261	176	70-71-076	117	70-73-566	31	70-78-518	106

ÍNDICE POR CÓDIGOS

CÓDIGO	PÁG.	CÓDIGO	PÁG.	CÓDIGO	PÁG.	CÓDIGO	PÁG.	CÓDIGO	PÁG.
70-78-525	106	71-50-Z9Y	187	73-01-068	77	75-00-316	132	80-31-005	69
70-78-532	106	72-16-010	111	73-01-069	76	75-00-532	132	80-31-007	70
70-78-542	106	72-16-012	112	73-01-071	76	75-00-732	132	80-31-008	67
70-78-544	106	72-18-010	111	73-01-073	76	75-02-000	131	80-31-009	67
70-78-550	107	72-18-030	111	73-01-074	77	75-05-316	85	80-31-016	68
70-78-560	105	72-18-050	111	73-01-076	76	75-05-532	85	80-31-018	69
70-78-561	107	72-18-100	112	73-01-077	76	75-05-732	85	80-31-022	68
70-78-570	106	72-18-200	112	73-01-100	76	75-80-520	166	80-31-023	68
70-78-581	106	72-20-010	111	73-01-100	76	76-10-518	153	80-31-024	69
70-78-585	152	72-20-030	111	73-01-101	76	76-10-525	153	80-31-025	68
70-79-000	127	72-20-050	111	73-01-102	76	76-10-561	153	80-31-026	68
70-79-001	127	72-20-200	112	73-01-103	76	76-10-566	153	80-31-027	68
70-79-002	126	72-25-010	111	73-01-104	77	76-30-538	153	80-31-030	68
70-79-003	126	72-25-011	111	73-01-105	76	80-00-111	160	80-31-031	67
70-79-004	125	72-25-030	111	73-01-106	76	80-00-999	150	80-31-032	70
70-79-007	127	72-25-031	111	73-01-107	77	80-10-080	131	80-31-033	70
70-79-010	127	72-25-050	111	73-01-108	77	80-11-322	150	80-31-034	73
70-80-108	34	72-25-051	111	73-01-109	76	80-11-603	16	80-31-035	67
70-80-123	122	72-25-200	112	73-01-111	76	80-11-700	159	80-31-036	31
70-80-243	96	72-25-201	112	73-01-113	76	80-11-703	83	80-31-037	31
70-80-520	123	72-27-005	111	73-01-114	77	80-11-706	83	80-31-038	32
70-80-580	123	72-27-006	111	73-01-116	76	80-11-719	160	80-31-039	32
70-80-923	123	72-27-010	111	73-012-UNI	94	80-11-742	179	80-31-042	68
70-80-935	123	72-27-011	111	73-03-001	75	80-11-745	83	80-31-044	72
70-81-220	180	72-27-030	111	73-03-100	139	80-11-753	83	80-31-045	68
70-81-512	180	72-27-031	111	73-04-001	75	80-11-755	83	80-31-046	69
70-81-585	96	72-27-050	111	73-04-002	75	80-11-760	179	80-31-049	70
70-82-235	35	72-27-051	111	73-05-001	75	80-11-761	179	80-31-050	70
70-82-236	35	72-27-200	112	73-06-001	75	80-12-001	179	80-31-052	68
70-82-580	35	72-27-201	112	73-06-003	75	80-12-102	23	80-31-053	69
70-84-512	96	72-30-006	111	73-07-001	75	80-30-005	110	80-31-056	67
70-85-237	168	72-30-010	111	73-08-001	75	80-30-124	103	80-31-057	73
70-85-251	168	72-30-011	111	73-09-001	75	80-30-126	151	80-31-077	69
70-85-512	166	72-30-030	111	73-10-001	75	80-30-177	103	80-31-077	70
70-85-518	167	72-30-031	111	73-90-139	89	80-30-178	103	80-31-079	70
70-85-525	167	72-30-050	111	73-A01-124	94	80-30-181	103	80-31-080	70
70-85-536	167	72-30-051	111	73-A01-125	94	80-30-182	103	80-31-081	70
70-85-546	167	72-30-200	112	73-A01-128	94	80-30-185	103	80-31-100	67
70-85-561	167	72-30-201	112	73-A01-129	94	80-30-202	107	80-31-101	67
70-85-566	168	72-33-010	111	73-A03-136	94	80-30-221	152	80-31-102	67
70-85-581	168	73-01-020	76	73-A04-125	94	80-30-280	152	80-31-103	67
70-85-585	166	73-01-021	76	73-A05-M01	94	80-30-354	107	80-31-301	16
70-90-037	89	73-01-022	76	74-02-250	101	80-30-355	107	80-31-302	16
70-90-039	89	73-01-023	76	74-02-251	101	80-30-356	152	80-31-500	32
70-90-040	89	73-01-024	76	74-02-305	101	80-30-357	151	80-31-501	32
70-90-149	89	73-01-025	76	74-02-306	101	80-30-358	107	80-31-502	31
70-97-037	96	73-01-026	76	74-02-307	101	80-30-382	108	80-31-503	31
71-50-B2LM	187	73-01-027	77	74-02-308	102	80-30-383	152	80-33-000	72
71-50-B6HS	187	73-01-028	77	74-02-330	101	80-30-384	108	80-33-001	73
71-50-BM6A	187	73-01-029	76	74-02-331	102	80-30-385	108	80-33-009	73
71-50-BP6ES	187	73-01-031	76	74-02-333	102	80-30-387	152	80-33-018	73
71-50-BP6HS	187	73-01-033	76	74-02-732	102	80-30-388	108	80-33-020	71
71-50-BPM6A	187	73-01-034	77	74-03-250	102	80-30-500	103	80-33-021	69
71-50-BPM7A	187	73-01-036	76	74-03-251	102	80-30-550	108	80-33-023	71
71-50-BPMR7A	187	73-01-060	76	74-03-252	102	80-30-554	152	80-33-024	71
71-50-C7HSA	187	73-01-060	76	74-03-253	102	80-30-555	151	80-33-026	73
71-50-CJ7	186	73-01-061	76	74-03-300	102	80-30-700	109	80-33-027	134
71-50-CJ8	187	73-01-062	76	74-03-301	102	80-30-701	109	80-33-032	71
71-50-CJ8Y	187	73-01-062	76	74-10-220	149	80-30-705	109	80-33-033	72
71-50-J19	187	73-01-063	76	74-10-285	149	80-30-706	109	80-33-034	72
71-50-L86C	187	73-01-064	76	74-80-250	166	80-30-707	109	80-33-041	71
71-50-N9Y	187	73-01-065	76	74-80-251	166	80-30-724	108	80-33-100	71
71-50-RC12YC	187	73-01-065	76	74-99-010	150	80-30-808	109	80-33-701	71
71-50-RCJ6Y	186	73-01-066	76	74-99-012	150	80-30-912	109	80-33-702	71
71-50-RL95YC	187	73-01-067	77	74-99-500	155	80-31-004	69	80-33-705	72

ÍNDICE POR CÓDIGOS

CÓDIGO	PÁG.	CÓDIGO	PÁG.	CÓDIGO	PÁG.	CÓDIGO	PÁG.	CÓDIGO	PÁG.	CÓDIGO	PÁG.
80-33-706	72	80-51-704	21	80-54-010	188	98-01-801	35	M10-84-001	113	M60-94-001	161
80-35-000	110	80-51-707	21	80-57-726	159	98-10-405	97	M10-90-003	156	M60-96-000	163
80-35-380	110	80-51-709	21	80-57-727	159	98-10-405	97	M10-90-006	156	M60-97-000	128
80-35-750	21	80-51-714	21	80-58-700	186	98-10-600	97	M10-90-007	156	M60-97-001	129
80-39-003	172	80-51-717	21	80-58-701	186	98-10-600	97	M10-90-008	156	M60-97-002	129
80-39-005	172	80-51-718	21	80-58-703	179	98-20-600	165	M10-90-009	156	M60-97-003	129
80-39-303	178	80-51-724	21	80-58-720	186	98-20-616	33	M10-90-010	156	M60-97-004	130
80-39-700	172	80-51-750	21	80-58-901	186	98-20-620	165	M10-90-011	156	M61-14-000	189
80-39-702	178	80-51-760	21	80-59-700	168	98-20-621	165	M10-90-013	156	M61-53-001	120
80-39-704	178	80-51-800	20	80-59-701	168	98-30-600	135	M10-90-015	156	M61-83-000	182
80-40-010	175	80-51-807	20	80-59-703	168	M10-11-000	92	M10-91-000	156	M61-91-014	156
80-40-350	147	80-51-808	20	80-60-001	78	M10-11-001	92	M10-91-004	156	M61-93-000	157
80-40-400	140	80-51-809	20	80-60-015	120	M10-11-005	93	M10-91-007	156	M70-83-001	182
80-40-700	147	80-51-902	21	80-60-016	16	M10-12-001	154	M10-91-011	156	M70-91-000	156
80-40-701	128	80-52-001	24	80-60-051	26	M10-12-002	154	M10-91-012	156	M70-91-007	156
80-40-702	128	80-52-002	24	80-60-100	26	M10-12-004	154	M10-92-001	22	M70-91-008	156
80-40-703	147	80-52-004	24	80-60-101	26	M10-14-000	189	M10-92-003	22	M70-91-014	156
80-40-704	147	80-52-005	24	80-60-102	26	M10-14-001	189	M10-92-004	22	M70-91-015	156
80-40-705	147	80-52-010	185	80-60-107	26	M10-14-002	189	M10-92-005	22	M70-93-000	157
80-40-722	175	80-52-011	185	80-60-108	26	M10-20-001	90	M10-92-015	22	M70-93-001	157
80-40-723	175	80-52-012	185	80-60-112	26	M10-20-002	90	M10-93-000	157	M70-93-002	157
80-40-725	175	80-52-013	185	80-60-300	27	M10-30-002	99	M10-93-001	157	M70-94-003	162
80-40-726	175	80-52-014	185	80-60-301	27	M10-30-004	99	M10-93-002	157	M81-91-010	156
80-40-729	147	80-52-017	185	80-60-701	26	M10-30-005	99	M10-93-004	157	M81-93-000	157
80-40-730	140	80-52-018	185	80-80-300	80	M10-30-006	89	M10-93-005	157	M81-93-001	157
80-40-740	175	80-52-019	185	80-80-301	80	M10-30-007	89	M10-93-006	157	M90-20-000	90
80-40-741	175	80-52-020	185	80-90-301	86	M10-30-009	183	M10-93-010	157	M90-81-001	115
80-40-901	175	80-52-021	185	80-90-302	87	M10-30-011	184	M10-94-001	161	M90-93-000	157
80-41-106	173	80-52-022	185	80-90-310	87	M10-30-014	183	M10-94-002	162	M90-93-001	157
80-41-680	173	80-52-047	24	80-90-311	87	M10-30-015	184	M10-94-003	162	M90-93-002	157
80-45-006	54	80-52-103	159	80-90-312	87	M10-31-003	89	M10-94-008	161	M90-93-004	157
80-45-024	35	80-52-104	159	80-90-314	87	M10-40-002	100	M10-94-010	162		
80-45-101	34	80-52-106	121	80-90-315	87	M10-41-000	180	M10-94-011	161		
80-45-102	35	80-52-109	124	80-90-316	87	M10-41-001	180	M10-95-004	163		
80-45-110	34	80-52-110	124	80-90-323	86	M10-41-002	181	M10-96-000	163		
80-45-123	35	80-52-116	122	80-90-324	86	M10-42-000	100	M10-97-001	130		
80-45-130	34	80-52-117	122	80-90-337	87	M10-42-001	101	M10-97-003	130		
80-45-145	35	80-52-119	159	80-90-337	86	M10-52-000	118	M10-97-004	131		
80-45-215	34	80-52-132	124	80-90-342	87	M10-52-001	119	M10-99-000	91		
80-45-520	35	80-52-200	124	80-90-344	87	M10-52-003	155	M10-99-001	91		
80-45-540	35	80-52-302	159	80-90-346	86	M10-53-001	155	M20-40-001	97		
80-50-355	144	80-52-702	186	80-90-347	86	M10-57-000	185	M20-80-001	165		
80-50-500	144	80-52-703	186	80-90-348	87	M10-61-001	118	M20-91-013	156		
80-50-501	144	80-52-711	186	80-90-366	87	M10-70-000	29	M20-91-014	156		
80-50-502	144	80-52-713	186	80-91-000	148	M10-70-001	28	M20-91-015	156		
80-50-701	144	80-52-714	186	80-91-002	148	M10-71-002	29	M60-11-000	93		
80-50-702	144	80-52-720	24	80-91-003	148	M10-72-001	190	M60-12-000	154		
80-50-703	144	80-52-721	24	80-91-007	148	M10-74-000	190	M60-14-000	189		
80-50-704	144	80-52-722	24	80-91-009	148	M10-74-001	191	M60-20-000	91		
80-50-707	144	80-52-723	24	80-91-011	148	M10-74-002	191	M60-74-000	191		
80-50-709	144	80-52-724	24	80-91-020	148	M10-80-003	22	M60-75-000	30		
80-50-714	144	80-52-741	24	80-91-027	148	M10-80-005	95	M60-81-000	115		
80-50-717	144	80-52-742	24	80-95-053	171	M10-80-006	95	M60-82-000	170		
80-50-724	144	80-52-743	24	80-95-054	171	M10-80-007	33	M60-83-000	182		
80-50-740	144	80-53-301	126	81-79-000	180	M10-80-009	22	M60-84-000	113		
80-50-750	144	80-53-302	126	90-15-080	21	M10-80-010	95	M60-91-003	156		
80-50-800	144	80-53-501	159	90-58-704	159	M10-81-000	114	M60-91-004	156		
80-50-802	144	80-53-706	122	98-01-300	169	M10-81-001	114	M60-91-006	156		
80-50-803	144	80-53-707	122	98-01-302	54	M10-81-002	115	M60-91-007	156		
80-50-902	144	80-53-707/Z	122	98-01-303	81	M10-82-000	170	M60-92-000	22		
80-51-120	20	80-53-708	159	98-01-304	81	M10-82-001	170	M60-92-001	22		
80-51-121	20	80-53-710	159	98-01-404	81	M10-82-002	169	M60-93-000	157		
80-51-123	20	80-53-711	122	98-01-407	81	M10-83-006	181	M60-93-001	157		
80-51-355	20	80-53-712	124	98-01-603	18	M10-83-007	181	M60-93-002	157		
80-51-527	20	80-53-912	122	98-01-604	81	M10-84-000	113	M60-94-000	162		





Raisman®

 Indústria Brasileira

Raisman
Rua Berto Círio, 1488 - Pavilhão A
Bairro São Luis CEP 92420 030
Canoas - RS, Brasil
☎ 55 51 3052 9800
raisman@raisman.com.br

Raisman Corporation
8371 nw 64 st
FI 33166
Miami, USA
☎ 786 581 3820

Raisman Trading Parts S.A.
Esnaola 1836 (B1643AYL) Beccar
Buenos Aires - Argentina
☎ (+54 11) 4742 5009
Fax (+54 11) 4742 8118

www.raisman.com.br



Raisman Brasil



RaismanBrasil



@Raisman Brasil



Raisman Indústria de Compo-
nentes para Motores Ltda

Todas as imagens deste catálogo são meramente ilustrativas. A Raisman reserva-se no direito de fazer modificações técnicas sem prévio aviso.